



CATÁLOGO GERAL



Kubala[®]

www.2rfpro.pt



História

2RF, LDA VS ETICS – Crescemos Juntos

A 2RF, Lda iniciou a sua atividade em 2005, sediada em Oliveira de Frades – Viseu, sendo uma das primeiras empresas da Região Centro a dedicar-se em exclusivo à aplicação de sistemas ETICS.

A dificuldade em encontrar, no mercado português, todos os produtos complementares, bem como as máquinas e ferramentas necessárias à boa execução dos sistemas ETICS, leva a que em 2008 inicia a importação deste tipo de produtos para consumo próprio.

Com o crescimento da solução ETICS e por solicitação de algumas empresas locais, em 2009, a 2RF, Lda inicia a revenda destes produtos.

Em 2010, abandona definitivamente a aplicação e dedica-se por inteiro à importação e revenda de Produtos e Equipamentos complementares para Sistemas de Isolamento Térmico pelo exterior – ETICS.

No início de 2011, a 2RF, Lda, muda-se para Viseu e expande o seu negócio a todo o país. Em simultâneo, estabelece parcerias e acordos de representação com os principais fabricantes europeus de acessórios e complementos para sistema ETICS. Em meados de 2012, enceta contactos em França e Espanha e inicia-se na exportação.

Desde 2015, a 2RF, Lda é reconhecida pelo mercado nacional, como empresa Líder no seu setor, estando presente em mais 600 revendedores em Portugal continental, Açores e Madeira.

Fruto do desempenho e profissionalismo da sua equipa, desde 2017, a 2RF, Lda é, consecutivamente, distinguida com os estatutos de PME Líder e PME Excelência.

Nos dias de hoje, a 2RF, Lda continua a destacar-se, oferecendo ao mercado Produtos e Equipamentos Complementares para SISTEMAS ETICS e, agora também, para Colagem de Ladrilhos, Aplicação de Placa de Gesso, Pintura, Pavimentos e outras atividades especializadas.



Sede e Armazém 1 - Santo Estevão – Abraveses - Viseu



Armazém 2 - Zona Industrial de Queirã – Vouzela

Missão

Com a 2RF, Lda é fácil...

Proporcionar aos Profissionais da Distribuição de Materiais de Construção, uma gama completa de Produtos e Equipamentos, com um rápido serviço de entrega, por forma a facilitar o desenvolvimento da sua atividade.

Inovação e Conhecimento

Oferecemos soluções de qualidade

As nossas parcerias com os principais fabricantes europeus do setor e o conhecimento profundo do mercado nacional, permitem-nos oferecer Produtos e Equipamentos inovadores, adaptados a cada projeto.

A conformidade com as normas e certificações exigidas, quer ao nível Técnico quer ao nível Ambiental, aliada à excelente relação Qualidade/Preço, fazem da 2RF, Lda, o seu parceiro de negócio ideal.



Armazém 3 – Zona Industrial da Silveirinha – São João de Ver



PERFIS DE ARRANQUE E ACESSÓRIOS	4-6
PERFIS DE CANTO/ESQUINA COM REDE	7-8
PERFIS JUNTA DILATAÇÃO	9
PERFIS PINGADEIRA	10-11
PERFIS TÉCNICOS	12
PERFIS DE PEITORIL	13
PERFIS ESTÉTICOS	14-16
PERFIS EM ALUMÍNIO	17
PERFIS DIVERSOS	18-20
PERFIS LED EM PVC	21-22
BUCHAS – FIXAÇÕES ETICS	23-32
REDES FIBRA DE VIDRO E VÉUS	33-38
FERRAMENTAS DRYWALL	39-54
FERRAMENTAS COLAGEM CERÂMICA	55-70
GERAL FERRAMENTAS	71-108
IMPERMEABILIZAÇÃO	109-114
ARTIGOS DE PROTEÇÃO E PINTURA	115-128
PARAFUSOS	129-140
DISCOS E BROCAS	141-143
DIVERSOS	144-146
MÁQUINAS PROFISSIONAIS	147-158

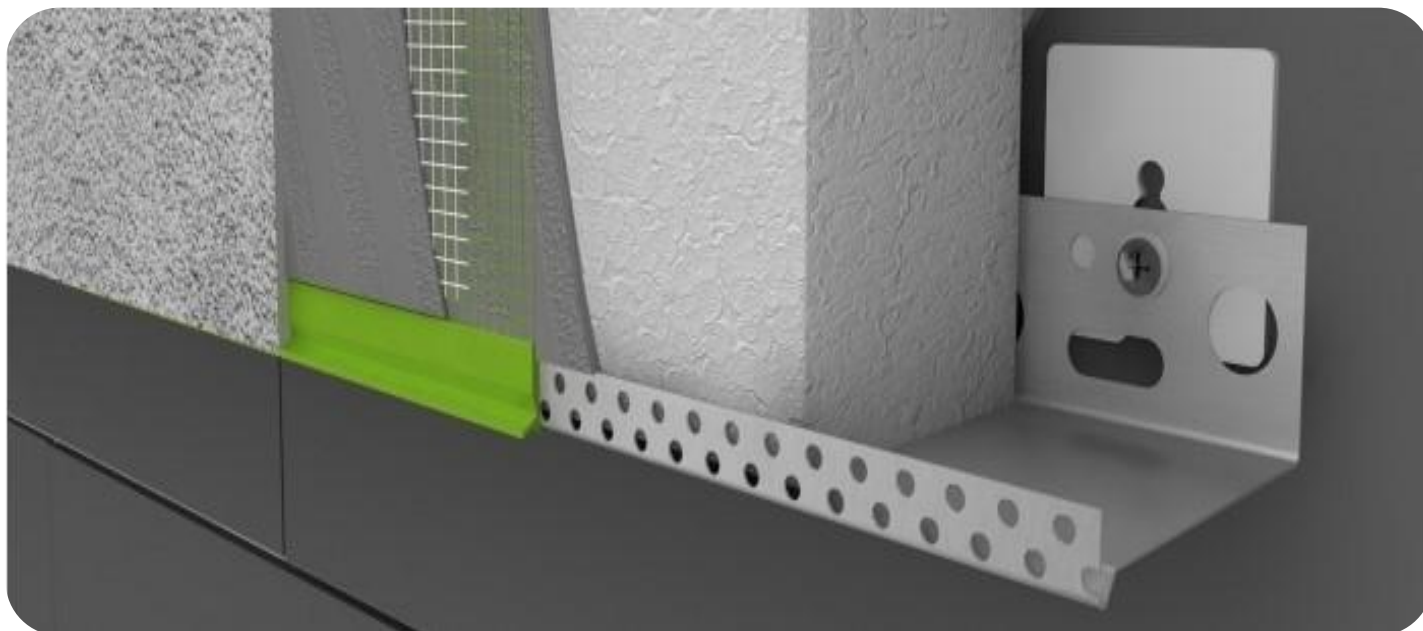

PAE30

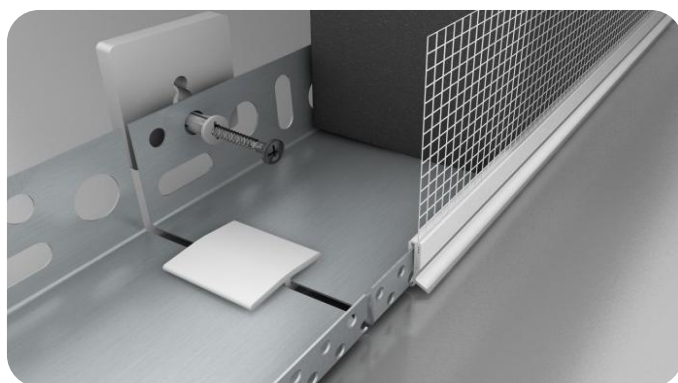

PERFIL DE ARRANQUE EM ALUMÍNIO ECO - 2,5M

Código	Medida [mm]	Descrição	Embalagem [peças]	Preço [perfil]
PAE30	30	GAMA ESSENCIAL	30	
PAE40	40			
PAE50	50			
PAE60	60			
PAE80	80			
PAE100	100			
PAE120	120			

PAP043



Espessura 0,8mm

PERFIL DE ARRANQUE EM ALUMÍNIO PLUS - 2,5M

Código	Medida [mm]	Descrição	Embalagem [peças]	Preço [perfil]
PAP043	40	PLUS 0,8 mm	20	
PAP053	50			
PAP063	60			
PAP083	80			
PAP103	100			
PAP123	120			
PAP143	140			

Outras medidas sob consulta.

PA620

PROFI

Espessura 0,6mm

PERFIL DE ARRANQUE EM ALUMÍNIO STANDARD - 2,5M

Código	Medida [mm]	Descrição	Embalagem [peças]	Preço [perfil]
PA620	20	PROFI	20	
PA630	30			
PA640	40			
PA650	50			
PA660	60			
PA670	70			
PA680	80			
PA690	90			
PA6100	100			
PA6120	120			
PA6140	140			
PA6150	150			
PA6160	160			
PA6180	180			
PA6200	200			

PA1100



Espessura 1mm

PERFIL DE ARRANQUE EM ALUMÍNIO PREMIUM - 2,5M

Código	Medida [mm]	Descrição	Embalagem [peças]	Preço [perfil]
PA1100	100	PREMIUM 1,0mm	20	
PA1120	120			
PA1140	140			
PA1160	160			
PA1180	180			
PA11200	200			

Outras medidas sob consulta.

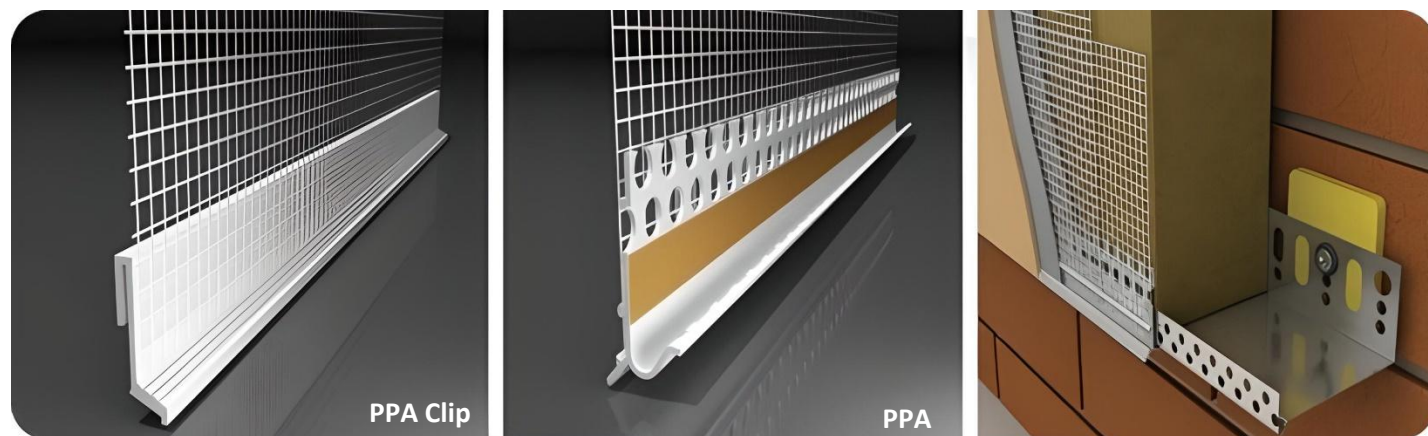

REMATE COM PERFIL DE ARRANQUE - 2,5M

Código	Embalagem [peças]	Preço [perfil]
PPA Clip	25	
PPA	50	

LPA30

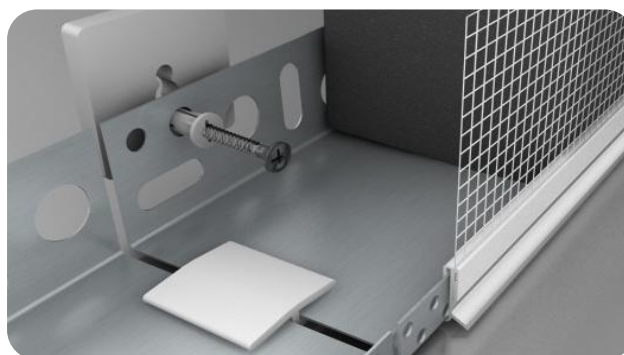

LIGADOR EM PVC PARA PERFIL DE ARRANQUE

Código	Medida [mm]	Embalagem [peças]	Preço [embalagem]
LPA30	30	100	

SMKC / BSMK



TAPIT PARA FIXAÇÃO PERFIL DE ARRANQUE

Código	Medida [mm]	Embalagem [peças]	Pack	Preço [Caixa]
SMKC06040	6x40	200	12 cx.	
SMKC06060	6x60		8 cx.	
BSMK0640**	6x40	20	9 blisters	
BSMK0660**	6x60	14		

**Unidade de venda - CAIXA (9 blisters).
Outras medidas, consulte a página 130.

EPA02



ESPAÇADOR EM PVC PARA PERFIL DE ARRANQUE

Código	Medida [mm]	Embalagem [peças]	Preço [caixa]
EPA02	2	50	
EPA03	3		
EPA05	5		
EPA10	10		
EPA15	15		

PA0609

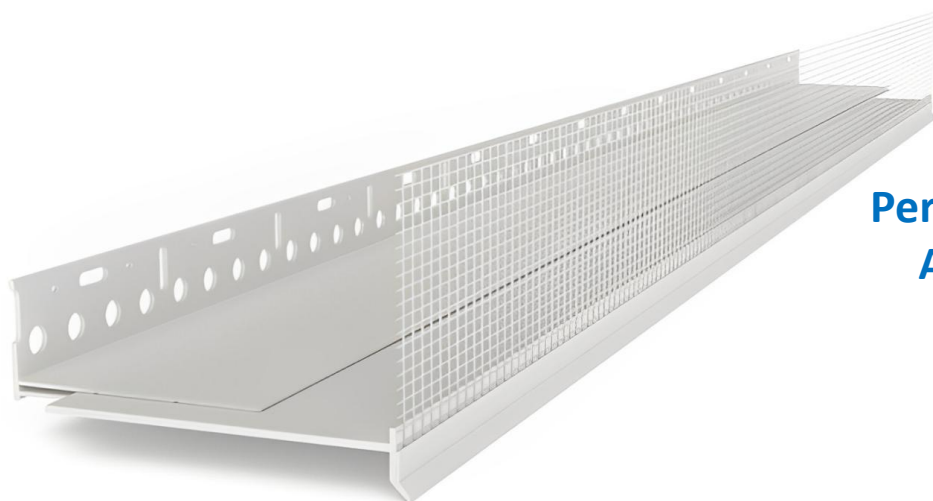

Perfil de Arranque em PVC Ajustável a diferentes espessuras

✓ Recomendado em "Passive House".

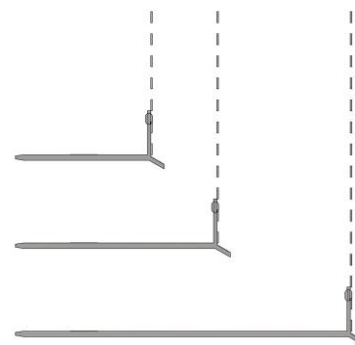

PERFIL DE ARRANQUE PVC AJUSTÁVEL – 2,0M

Código	Espessura Placa Isolante [mm]	Embalagem [peças]	Preço [perfil]
PA0609	60 a 90	10	
PA1016	100 a 160		

Outras medidas sob consulta.

PAUNI

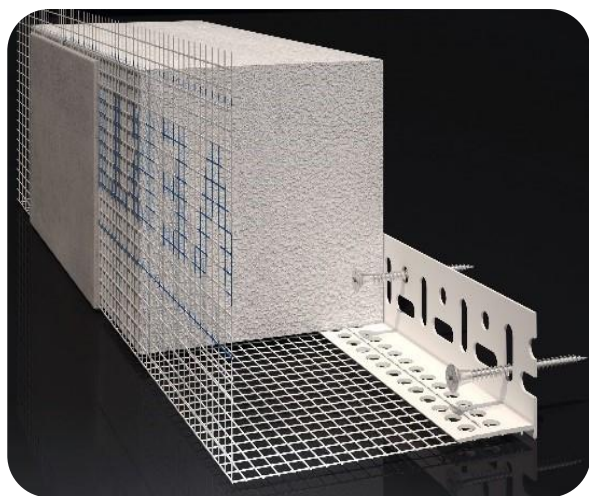

Perfil PVC com Rede Multiusos

- ✓ Perfil de Arranque;
- ✓ Perfil de Remate Lateral;
- ✓ Perfil de Topo;
- ✓ Totalmente Revestível;
- ✓ Para Espessuras de 40 mm a 200 mm;
- ✓ Recomendado em "Passive House".

PERFIL DE PVC COM REDE – MULTIUSOS – 2,0M

Código	Espessura Placa Isolante [mm]	Embalagem [peças]	Preço [perfil]
PAUNI	40 a 200	25	

P1PLUS

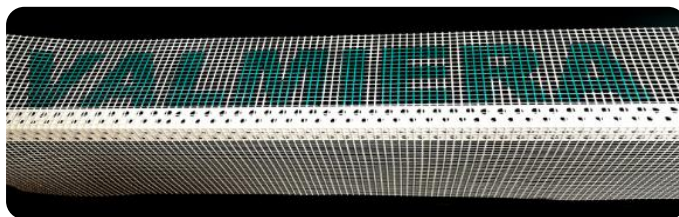
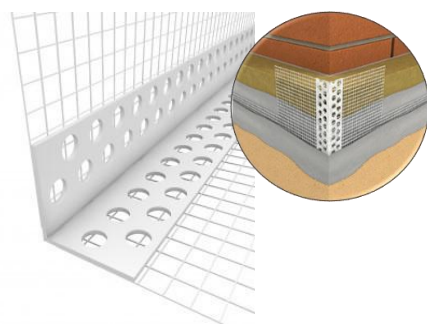

P007



PERFIL CANTO PVC COM REDE GAMA PREMIUM - 2,5M

Código	Rede [cm]	PREMIUM	Caixa [peças]	Preço [perfil]
P1PLUS	10x15	REDE PRINT VALMIERA	50	
P2PLUS	8x12			
P5PLUS	10x10			
P007	10x23	REDE BRANCA		

P1PLUSBLUE

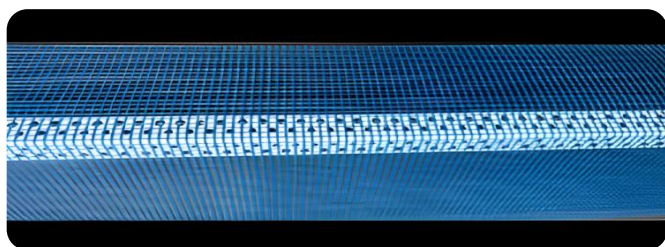

P1PLUSVT



PERFIL CANTO PVC COM REDE - 2,5M

Código	Rede [cm]	Descrição	Caixa [peças]	Preço [perfil]
P1PLUSBLUE	10x15	REDE AZUL	50	

PERFIL CANTO PVC COM REDE GAMA PREMIUM - 2,5M

Código	Rede [cm]	PREMIUM	Caixa [peças]	Preço [perfil]
P1PLUSVT	10x15	REDE PRINT VERTEX	50	
P5PLUSVT	10x10			

P001

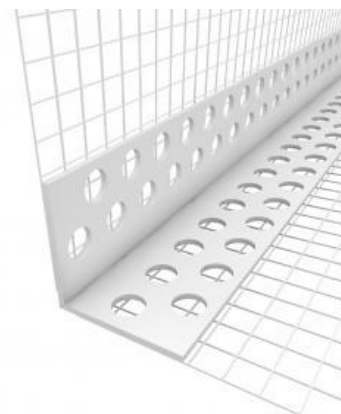
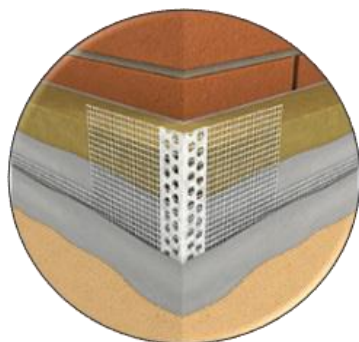

PERFIL CANTO PVC COM REDE - 2,5M – GAMA STANDARD

Código	Rede [cm]	Caixa [peças]	Paleta [peças]	Preço [perfil]
P001	10x15	50	3000	
P002	8x12			
P005	10x10			

P05Y

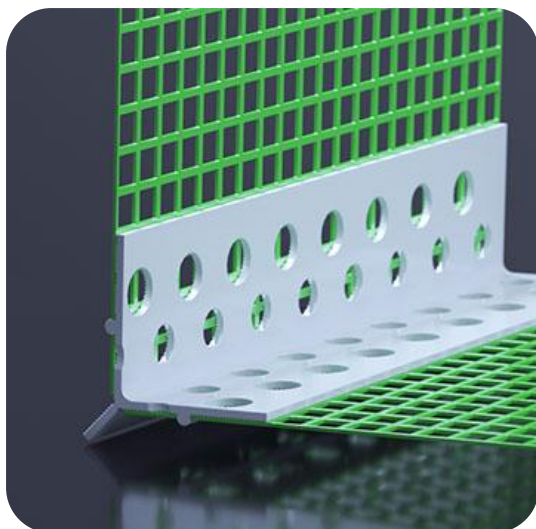

Perfil PVC Com Rede "ARESTA MESTRA"

- ✓ Arestas Perfeitas Com Apenas 1 Passagem da Liçosa.
- ✓ Permite Acabar Ambos os Lados em Simultâneo.
- ✓ Regula a Espessura do Barramento.
- ✓ Elevado Ganho de Produtividade

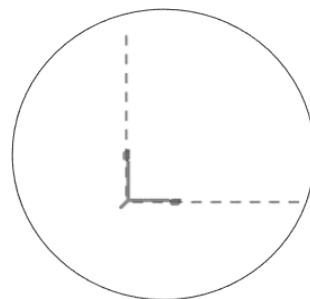

PERFIL ESQUINA COM REDE 2,5M – ARESTA MESTRA - PREMIUM

Código	Rede [cm]	Espessura de Revestimento [mm]	Embalagem [peças]	Preço [perfil]
P05Y	10x10	3	25	

P5FLEX

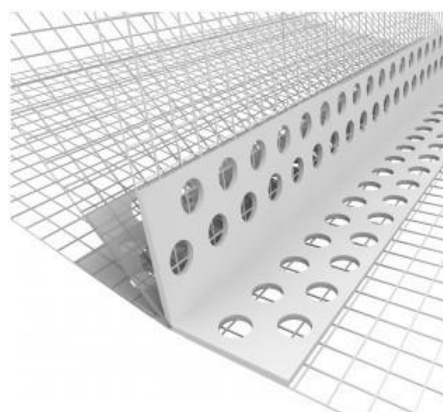

PERFIL CANTO PVC UNIVERSAL - AJUSTÁVEL

Código	Rede [cm]	Material	Embalagem [peças]	Preço [perfil]
P5FLEX	10x10	PVC + REDE	Rolo 25m	
POFLEX	Sem Rede	PVC	50 Perfis x 2,5m	

QUANTIDADE MÍNIMA DE VENDA – CAIXA.

P010

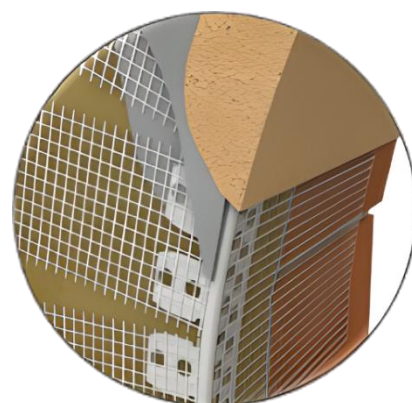
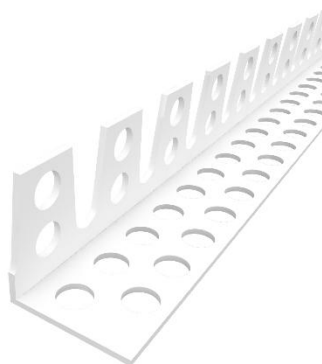
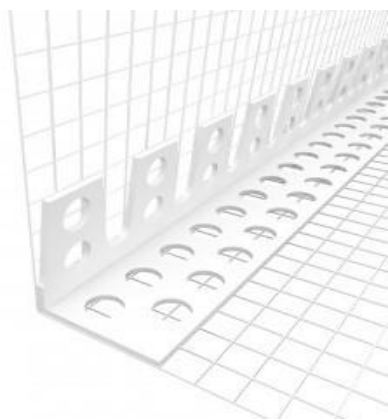

PERFIL CANTO PVC PARA ARCOS – 2,5M

Código	Rede [cm]	Embalagem [peças]	Preço [perfil]
P010	10x10	50	
P009	Sem Rede	150	

QUANTIDADE MÍNIMA DE VENDA – CAIXA.

P041

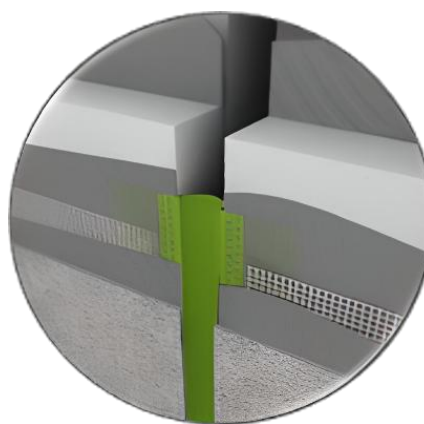
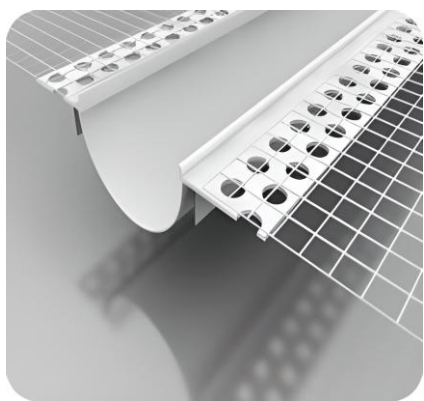

PERFIL JUNTA DE DILATAÇÃO BRANCO - 2,5M

Código	Junta Recomendada [mm]	Descrição	Embalagem [peças]	Preço [perfil]
P041	15 a 30	Fachada – TYPE E	25	
P041.1	15 a 25	Canto – TYPE V		

P040



P040

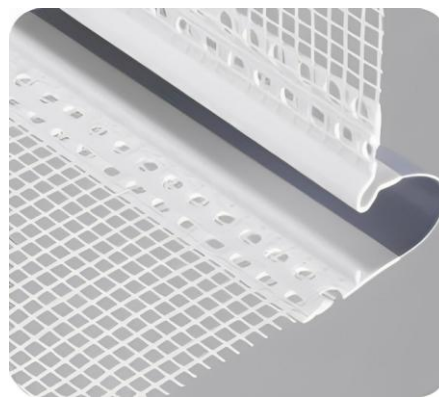

P040.1

PERFIL JUNTA DE DILATAÇÃO CINZA - 2,5M

Código	Junta Recomendada [mm]	Descrição	Embalagem [peças]	Preço [perfil]
P040	15 a 30	Fachada – TYPE E	25	
P040.1	15 a 25	Canto – TYPE V		

P042F

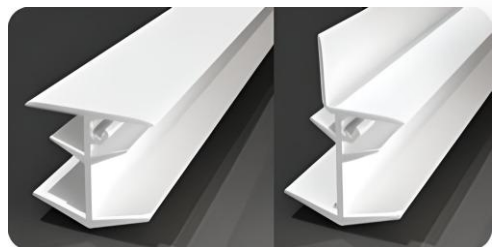
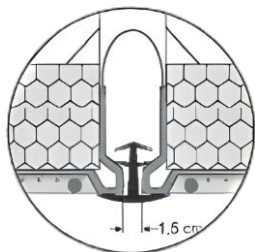

P042F

P042C

COMPATÍVEL

P040

P040.1

P043

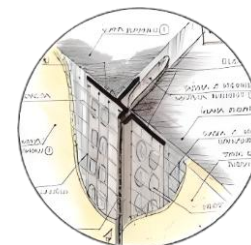

PERFIL DE OCULTAÇÃO DE JUNTAS DE DILATAÇÃO - 2,0M

Código	Face a Vista [mm]	Junta [mm]	Descrição	Embalagem [peças]	Preço [perfil]
P042F	35	10 – 15	Fachada – TYPE E	25	
P042C			Canto – TYPE V		

PERFIL JUNTA DE DILATAÇÃO CINZA - 2,5M UNIVERSAL

Código	Tela [cm]	Descrição	Embalagem [peças]	Preço [perfil]
P043	7	Junta Type E + Type V	25	

P021

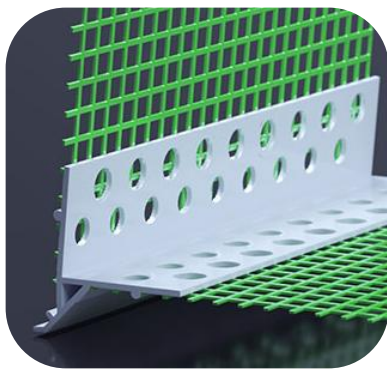

PERFIL PINGADEIRA STANDARD - 2,5M

Código	Rede [cm]	Embalagem [peças]	Preço [perfil]
P021	10x10	25	

P024

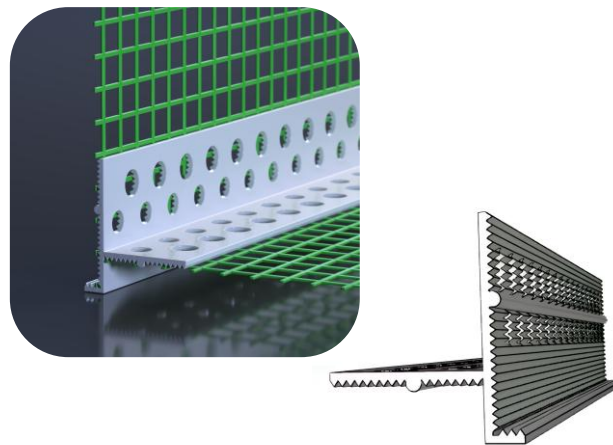

PERFIL PINGADEIRA STANDARD - 2,5M

Código	Rede [cm]	Embalagem [peças]	Preço [perfil]
P024	10x10	25	

P025

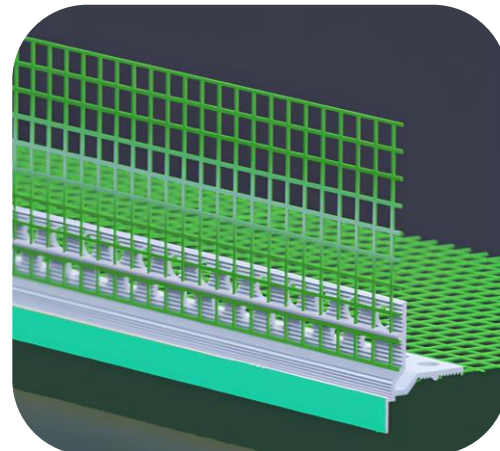
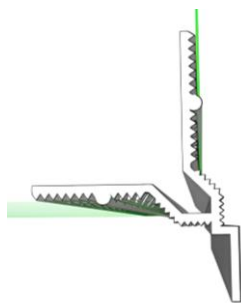
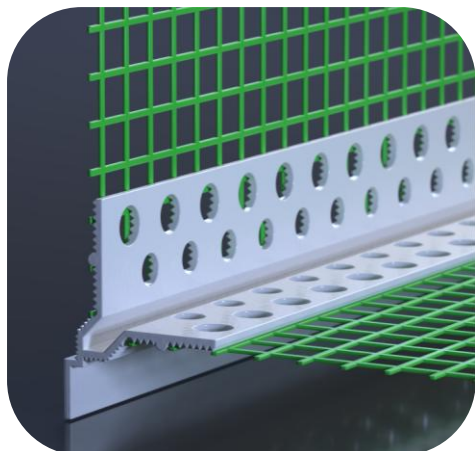

PERFIL PINGADEIRA PRO - 2,5M

Código	Rede [cm]	Embalagem [peças]	Preço [perfil]
P025	10x10	25	

NOTA: A cor da fita pode variar.

P026

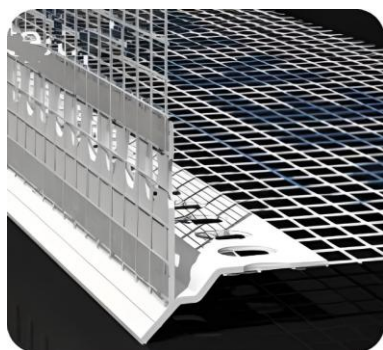

✓ Com rede costurada.

PERFIL PINGADEIRA PREMIUM - 2,5M

Código	Rede [cm]	Embalagem [peças]	Preço [perfil]
P026	10x10	30	

P020

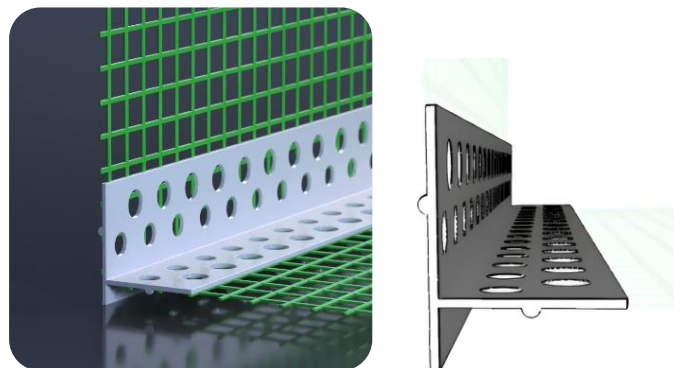

PERFIL PINGADEIRA T - 2,5M

Código	Rede [cm]	Embalagem [peças]	Preço [perfil]
P020	10x10	25	

2RFP027

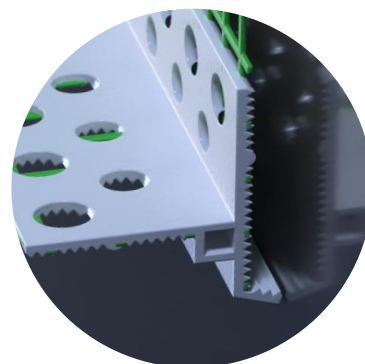
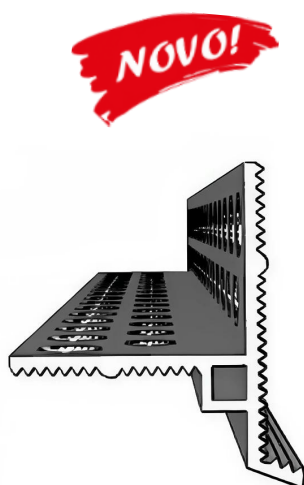
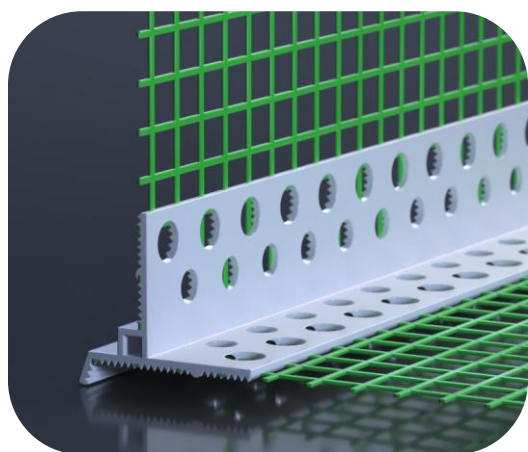

PERFIL PINGADEIRA CONECTION - 2,5M

Código	Rede [cm]	Embalagem [peças]	Preço [perfil]
2RFP027	10x10	25	

2RFP028

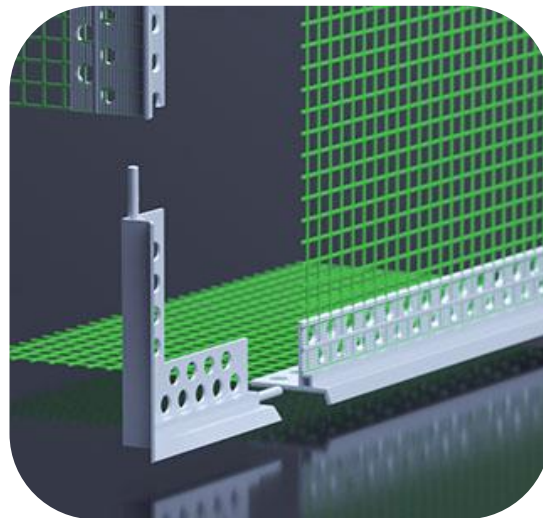
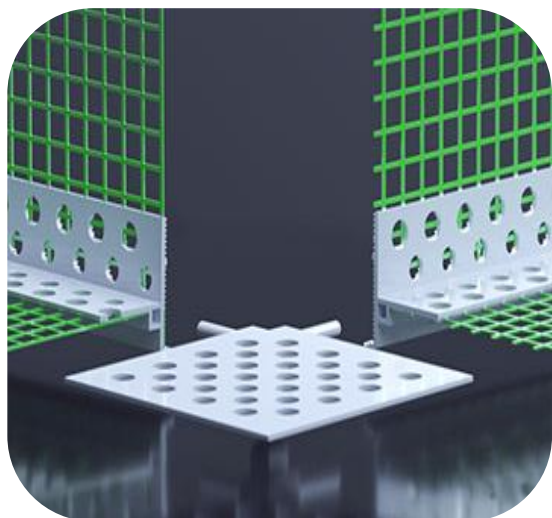

2RFP028



2RFP029

CONETORES PARA PINGADEIRA CONECTION 2RFP027

Código	Descrição	Embalagem [peças]	Preço [perfil]
2RFP028	Conetor Canto Interior	10	
2RFP029	Conetor Esquina		

P030XL

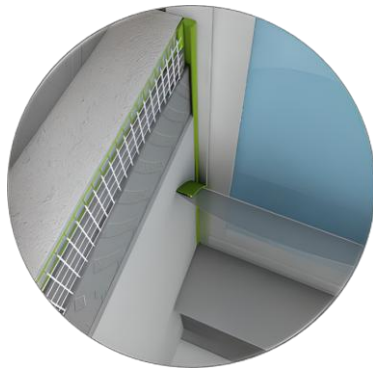

Selagem e Impermeabilização da zona de contacto entre placa isolante e caixilharias sem silicones.

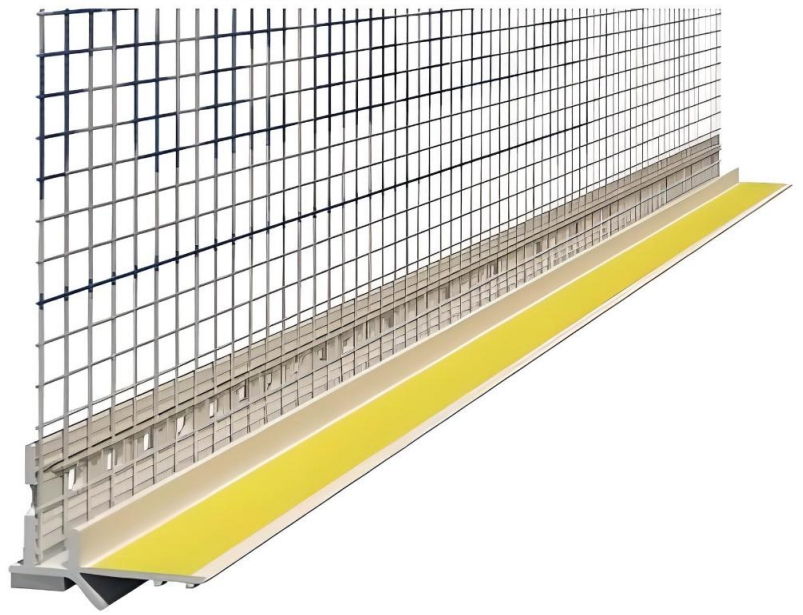

PERFIL DE REMATE COM JANELA

Código	Comprimento [mm]	Gama	Embalagem [peças]	Preço [perfil]
P030XL	2500	PREMIUM	25	

P031

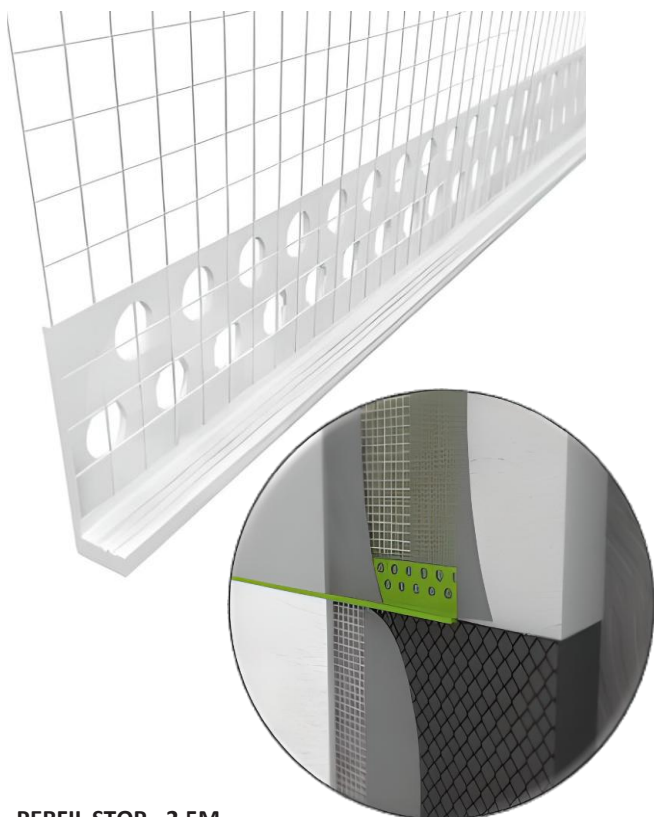

PERFIL STOP - 2,5M

Código	Medida [mm]	Embalagem [peças]	Preço [perfil]
P031	3	50	
P032	6	25	

P036S

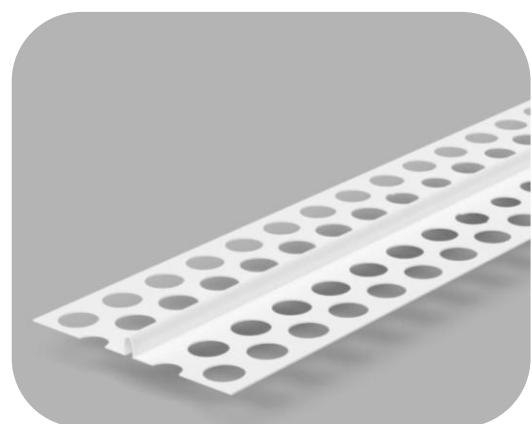
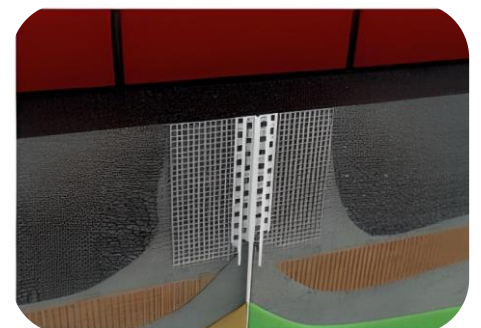

PERFIL SEPARAÇÃO DE COR SEM REDE - 2,5M

Código	Medida [mm]	Embalagem [peças]	Preço [perfil]
P036S	6	50	

*As imagens apresentadas são meramente ilustrativas.

PPBA

NOVO!



PERFIL PEITORIL EM ALUMÍNIO LACADO 9016 - 3,0M

Código	Medida [mm]	Cor	Embalagem [peças]	Preço [perfil]
PPBA175	3000 x 175 x 1,2	Branco RAL 9016	1	
PPBA200	3000 x 200 x 1,2			
PPBA225	3000 x 225 x 1,2			
PPBA250	3000 x 250 x 1,2			

Outras Cores Sob Consulta.

PPCZ

NOVO!



PERFIL PEITORIL EM ALUMÍNIO LACADO 7016 - 3,0M

Código	Medida [mm]	Cor	Embalagem [peças]	Preço [perfil]
PPCZ175	3000 x 175 x 1,2	Cinza RAL 7016	1	
PPCZ200	3000 x 200 x 1,2			
PPCZ225	3000 x 225 x 1,2			
PPCZ250	3000 x 250 x 1,2			

Outras Cores Sob Consulta.

PPTP



TOPOS LATERAIS PARA PERFIL PEITORIL

Código	Descrição	Cor RAL	Embalagem [par]	Preço [par]
PPTP000	Alumínio Lacado	9016	1 Topo Esquerdo + 1 Topo Direito	
PPTP011	Alumínio Lacado	7016		
PPTP022	PVC	9016		
PPTP033	PVC	7016		

Outras Cores Sob Consulta.

PPCN



CONETORES EM PVC PARA PERFIL PEITORIL

Código	Conector	Descrição	Cor	Embalagem [peças]	Preço [unidade]
PPCNL66	LINEAR	PVC RAL 9016	Branco	1	
PPCNE77	ESQUINA				
PPCNL88	LINEAR	PVC RAL 7016	Cinza		
PPCNE99	ESQUINA				

Outras Cores Sob Consulta.

P035

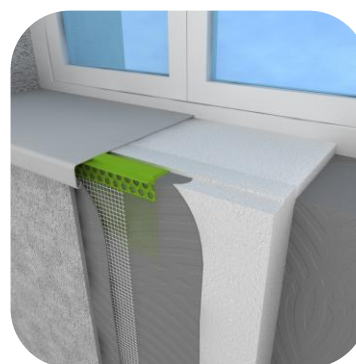
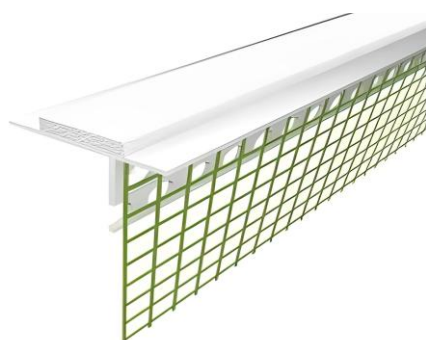

PERFIL ASSENTAMENTO PEITORIL EM METAL - 2,0M

Código	Embalagem [peças]	Preço [perfil]
P035	25	

PJRT3020

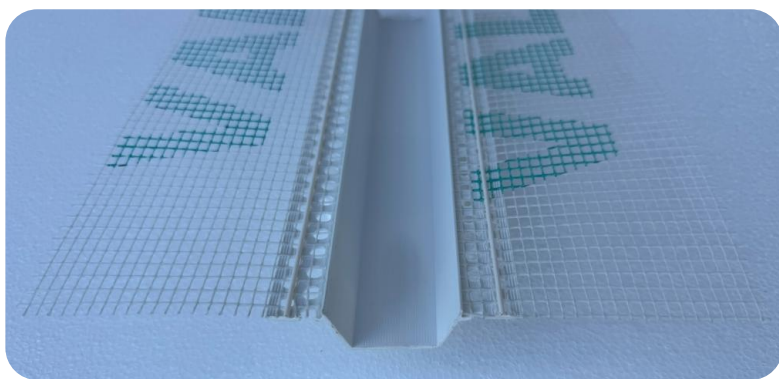

NOVO!

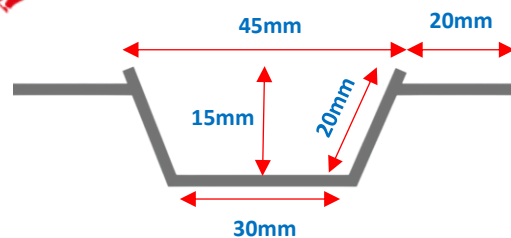

PERFIL TRAPÉZIO JUNTA REBAIXADA

Código	Largura à Face	Largura no Fundo	Profundidade	Preço [perfil]
PJRT3020	45 mm	30 mm	15 mm	

Disponibilidade e Preço sob Consulta.

PJR...

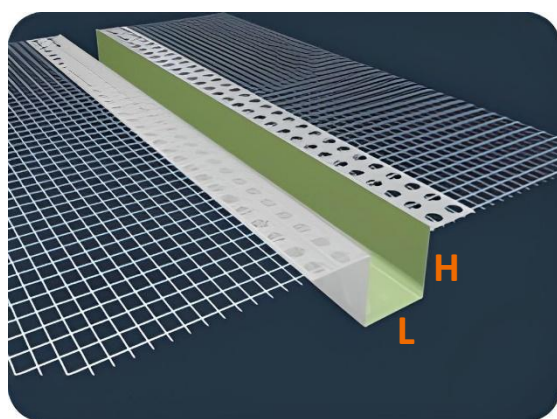
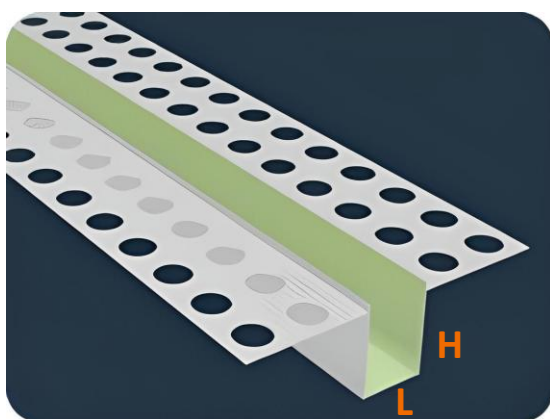

PERFIL JUNTA REBAIXADA – 2,5M

Código	Largura L (mm)	Profundidade H (mm)	Comprimento (mm)	Rede (mm)	Embalagem [peças]	Preço [perfil]
PJR11	10	10	2500	COM REDE 100 + 100	40	
PJR22	20	20			30	
PJR32	30	20			25	
PJR52*	50	20			20	
PJR11S	10	10		SEM REDE	40	
PJR22S	20	20			35	

*Disponibilidade e Preço sob Consulta.

NOVO!

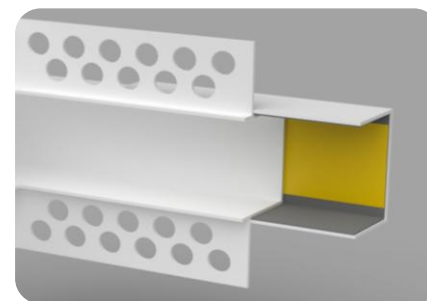
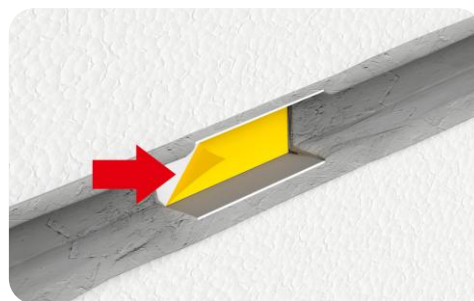
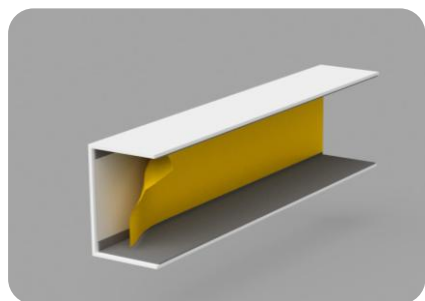

CONETOR LINEAR PERFIL JUNTA REBAIXADA

Código	Medida [mm]	Compatibilidade	Embalagem	Preço [unidade]
PJR11CN	CONETOR 10x10	Conetores compatíveis com gama PJR... e PJR...PLUS	40	
PJR22CN	CONETOR 20x20			
PJR32CN	CONETOR 30x20			

PERFIL JUNTA REBAIXADA PJR PLUS



PERFIS ESTÉTICOS

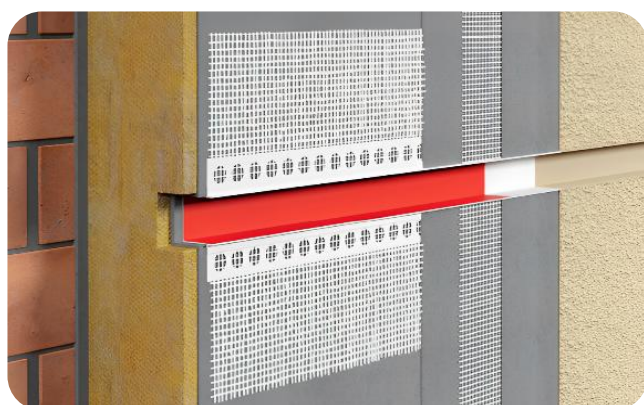

NOVO!

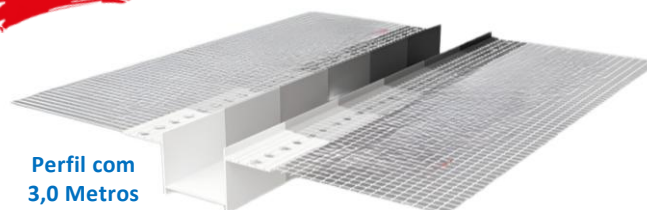

Perfil com 3,0 Metros

Possibilidade de fornecimento noutras cores.
Preços e prazos de entrega sob consulta

PERFIL JUNTA REBAIXADA PLUS – 3,0 METROS

Código	Largura L (mm)	Profundidade H (mm)	Comprimento (mm)	COR	Rede (mm)	Embalagem [perfis]	Preço [perfil]
PJR11PLUS	10	10	3000	BRANCO*	COM REDE 100 + 100	20	
PJR22PLUS	20	20					

Disponibilidade e Preço Sob Consulta.

PJR..CR

NOVO!

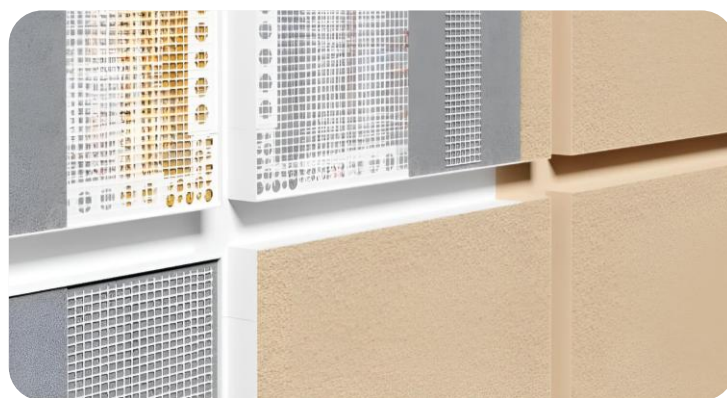
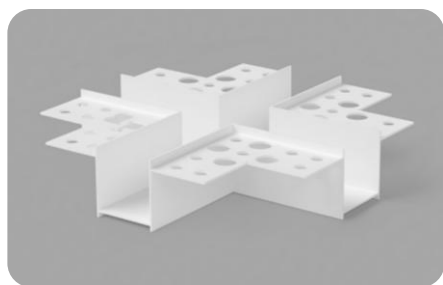

CONETOR EM CRUZ PARA PERFIL JUNTA REBAIXADA

Código	Medida [mm]	Compatibilidade	Embalagem	Preço [unidade]
PJR11CR	CRUZ 10x10	Gama PJR PLUS	20	
PJR22CR	CRUZ 20x20			

Disponibilidade e Preço sob Consulta.

PJR..TÊ

NOVO!

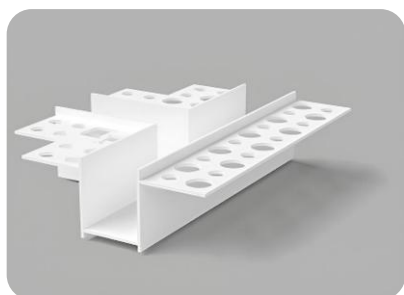

CONETOR EM TÊ PARA PERFIL JUNTA REBAIXADA

Código	Medida [mm]	Compatibilidade	Embalagem	Preço [unidade]
PJR11TÊ	TÊ 10x10	Gama PJR PLUS	20	
PJR22TÊ	TÊ 20x20			

Disponibilidade e Preço sob Consulta.

PJR22EQ

NOVO!

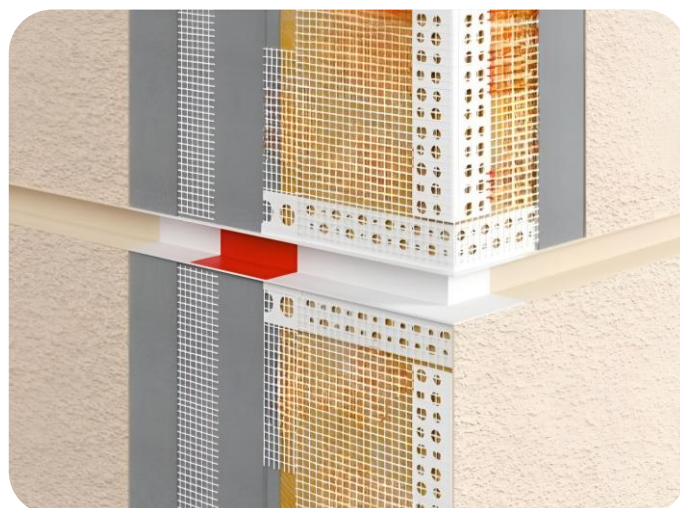
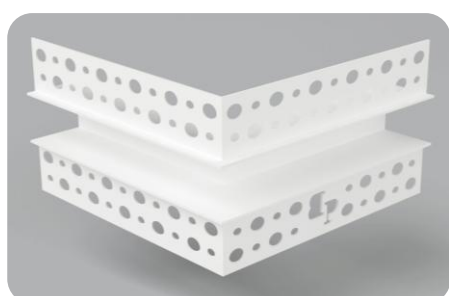

CONETOR ESQUINA PARA PERFIL JUNTA REBAIXADA

Código	Medida [mm]	Compatibilidade	Preço [unidade]
PJR22EQ	Esquina 20x20	Gama PJR PLUS	

Disponibilidade e Preço sob Consulta.

P127

PERFIL J
em ALUMÍNIO
PIX

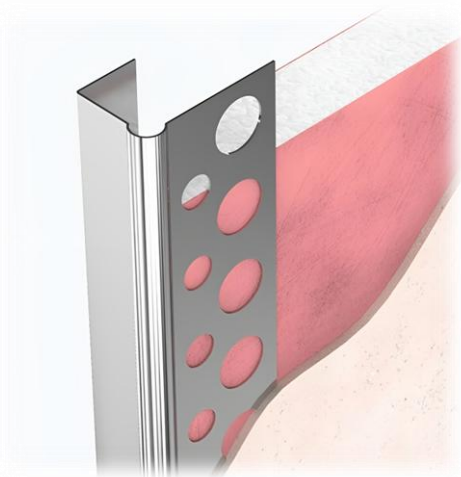

13 MM

PERFIL J EM ALUMÍNIO – 2,7M

Código	Medida [mm]	Embalagem [peças]	Preço [perfil]
P127	2700 x 13 mm	60	

QUANTIDADE MÍNIMA DE VENDA – CAIXA.

P011PIX

ALUMÍNIO
PIX- CORRUGADO



PERFIL SIMPLES EM ALUMÍNIO

Código	Medida [mm]	Comprimento [mm]	Embalagem [peças]	Preço [perfil]
P011PIX	23x23	2500	200	
P012PIX		3000		
P012PIXPLUS				

QUANTIDADE MÍNIMA DE VENDA – CAIXA.

P011

ALUMÍNIO
LISO

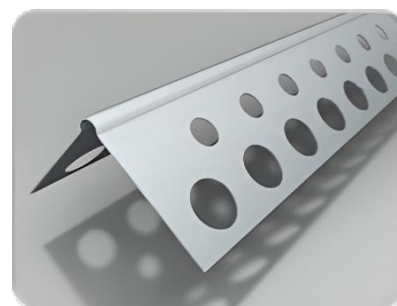

PERFIL SIMPLES EM ALUMÍNIO LISO

Código	Medida [mm]	Comprimento [mm]	Embalagem [peças]	Preço [perfil]
P011	23x23	2500	200	
P012		3000		
P013	20x20	2500		
P014	23x23			
P015		3000		

QUANTIDADE MÍNIMA DE VENDA – CAIXA.

P011PIXCE

Produtos com
MARCAÇÃO **CE**

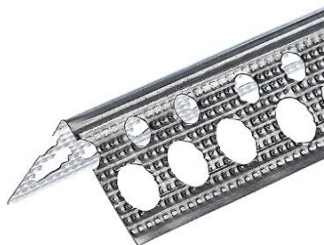

PERFIS EM ALUMÍNIO

Código	Medida [mm]	Comprimento [mm]	Embalagem [peças]	Preço [perfil]
P011PIX CE	23x23	2500	200	
P012PIX CE		3000		
P051 CE	23x13			

QUANTIDADE MÍNIMA DE VENDA – CAIXA.

P050



PERFIL ALHETA EM ALUMÍNIO – 23x13 mm

Código	Medida [mm]	Comprimento [mm]	Embalagem [peças]	Preço [perfil]
P050	23x13	2500	200	
P051		3000		
P051PIX				

QUANTIDADE MÍNIMA DE VENDA – CAIXA.

P000

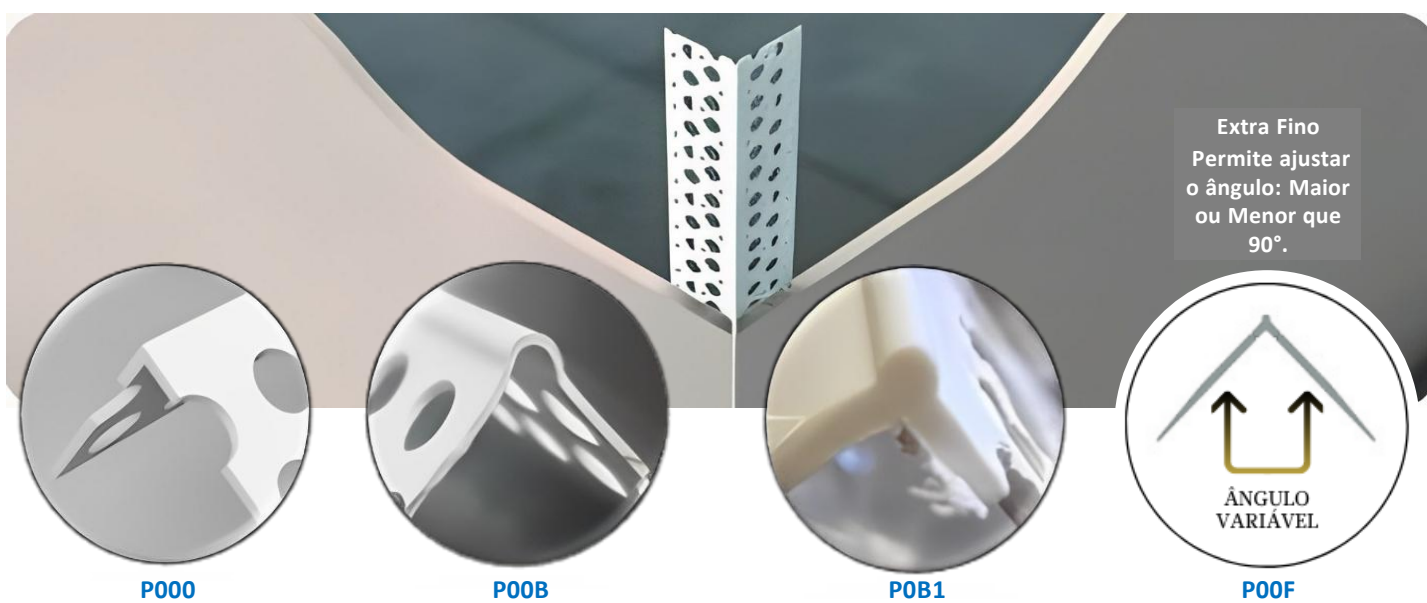

P000

P00B

P0B1

P00F

PERFIL SIMPLES EM PVC

Código	Medida [mm]	Comprimento [mm]	Embalagem [peças]	Preço [perfil]
P000	23x23	2500	100	
P00B			100	
P0B1			150	
P00F	24x24	3000	100	

QUANTIDADE MÍNIMA DE VENDA – CAIXA.

P100

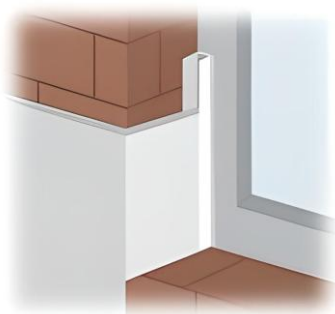
PERFIL J em
PVC

Evita a passagem da
condensação para a Placa
de Gesso.

PERFIL J EM PVC (PLACA GESSO) – 2,5M

Código	Medida [mm]	Placa [mm]	Embalagem [peças]	Preço [perfil]
P100	12,5	13	50	

QUANTIDADE MÍNIMA DE VENDA – CAIXA.

PAD13

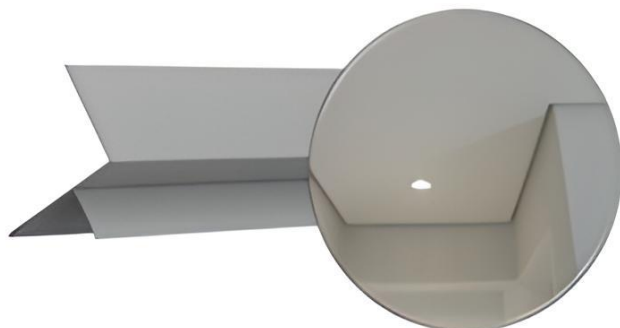

PERFIL ALHETA LACADA BRANCA – 3,0M

Código	Medida [mm]	Embalagem [peças]	Preço [perfil]
PAD13	13	20	

QUANTIDADE MÍNIMA DE VENDA – CAIXA.

P155



PERFIL JUNTA DE DILATAÇÃO PLACA DE GESSO – ROLO 25ML

Código	Medida [mm]	Dilatação	Embalagem [Rolo]	Preço [Rolo]
P155	20x20	+/- 2mm	25ML	

PJR11S

Para realização de
pormenores
decorativos em
Placa de Gesso.



PERFIL JUNTA REBAIXADA – 2,5M

Código	Junta (HxL) [mm]	Rede	Embalagem [Peças]	Preço [perfil]
PJR11S	10x10	SEM REDE	40	

P103

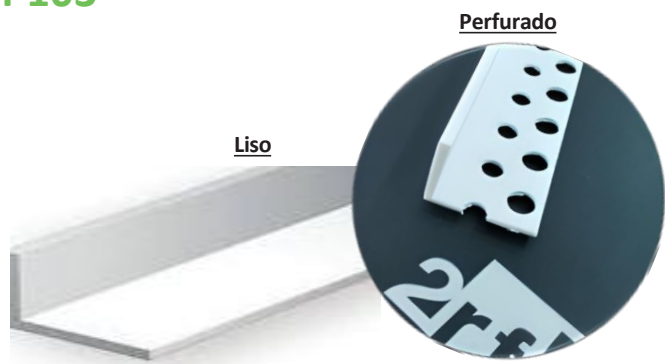

P073

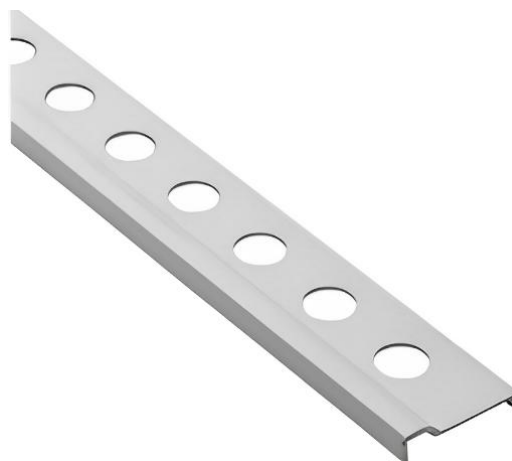

PERFIS L EM PVC PARA GESSO E REBOCO

Código	Medida [mm]	Comprimento [mm]	Embalagem [peças]	preço [perfil]
P103	10 – Perfurado	2700	100	
P206	6 – Liso	3000		
P210	10 - Liso			
P306	6 – Perfurado			
P310	10 – Perfurado			
P315	15 - Perfurado			

QUANTIDADE MÍNIMA DE VENDA – CAIXA.

PERFIL FILETE EM PVC PARA GESSO

Código	Medida [mm]	Comprimento [mm]	Embalagem [peças]	Preço [perfil]
P073	27	3000	100	

QUANTIDADE MÍNIMA DE VENDA – CAIXA.

P070

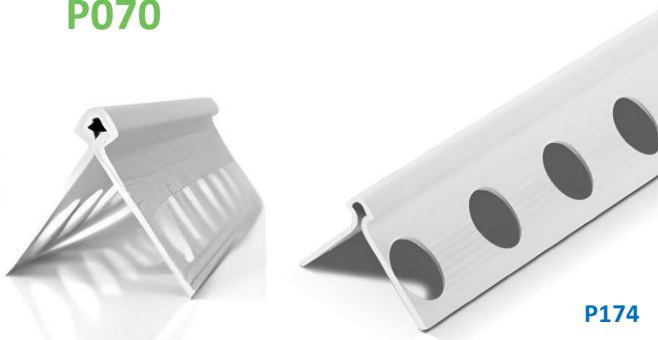

PERFIL EM PVC PARA GESSO E REBOCO

Código	Aba [mm]	Comprimento [mm]	Embalagem [peças]	Preço [perfil]
P070*	35x35	2600	40	
P174	33x33		50	

QUANTIDADE MÍNIMA DE VENDA - CAIXA

*Em 3,0 m disponível por encomenda.

P071

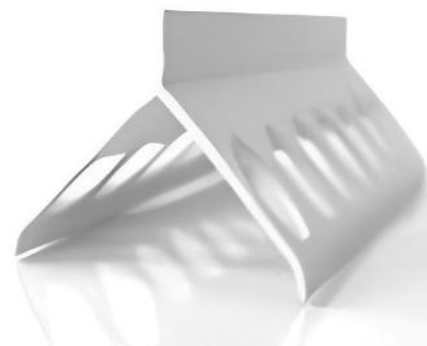

PERFIL EM PVC PARA GESSO E REBOCO

Código	Medida [mm]	Comprimento [mm]	Embalagem [peças]	Preço [perfil]
P071	35x35	2600	35	

QUANTIDADE MÍNIMA DE VENDA – CAIXA.

P172

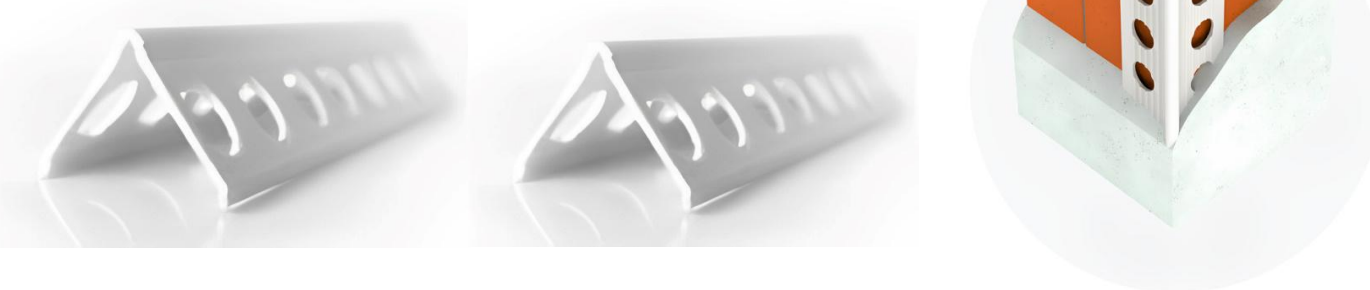

PERFIL EM PVC PARA GESSO 2,6m

Código	Aba [mm]	Gama	Comprimento [mm]	Embalagem [peças]	Preço [perfil]
P172	25x25	EKO	2600	100	
P072*	26x26	STANDARD			
P173	28x28	PLUS			

QUANTIDADE MÍNIMA DE VENDA – CAIXA.

P6040

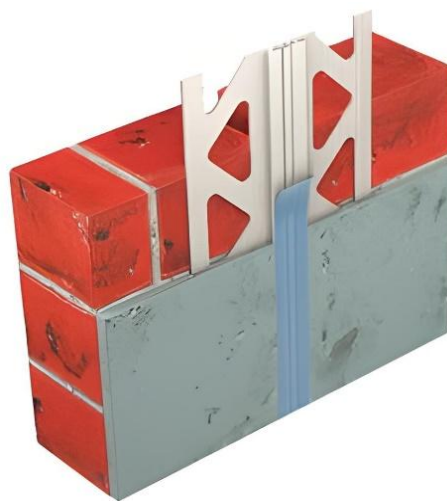
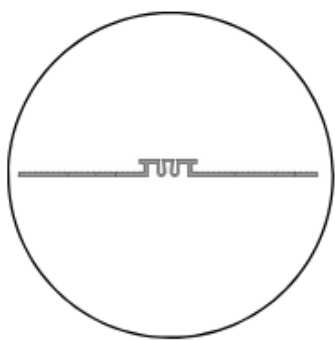

PERFIL EM PVC JUNTA DILATAÇÃO PARA GESSO E REBOCO

Código	Medida [mm]	Espessura	Dilatação	Embalagem [peças]	Preço [perfil]
P6040	3000	10mm	+/- 6mm	10	

QUANTIDADE MÍNIMA DE VENDA – CAIXA.

P6021



PERFIL MESTRA GALVANIZADO – 2,5M

Código	Medida [mm]	Embalagem [peças]	Preço [perfil]
P6021	6	100	
P6022	10		

P076

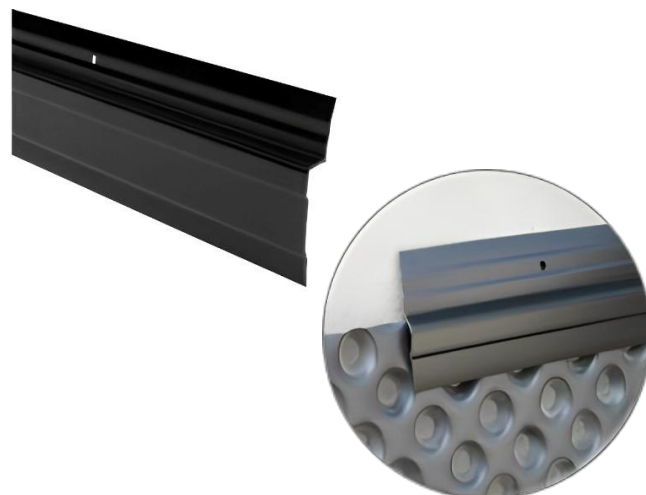

PERFIL DE REMATE EM PVC PARA TELA PITONADA – 2,0M

Código	Medida [mm]	Embalagem [peças]	Preço [perfil]
P076	65	50	

QUANTIDADE MÍNIMA DE VENDA – CAIXA.

P081

PVC
Branco

PERFIL EM PVC BRANCO PARA CERÂMICA – 2,60M

Código	Medida [mm]	Embalagem [peças]	Preço [perfil]
P081	9	100	
P082	12		

QUANTIDADE MÍNIMA DE VENDA – CAIXA.

P306

PVC
Branco

PERFIL PVC BRANCO CERÂMICA, GESSO OU REBOCO – 3,0M

Código	Medida [mm]	Comprimento [mm]	Embalagem [peças]	preço [perfil]
P306	6 – Perfurado	3000	100	
P310	10 – Perfurado			
P315	15 – Perfurado			

QUANTIDADE MÍNIMA DE VENDA – CAIXA.



PERFIS LED

NOVO!

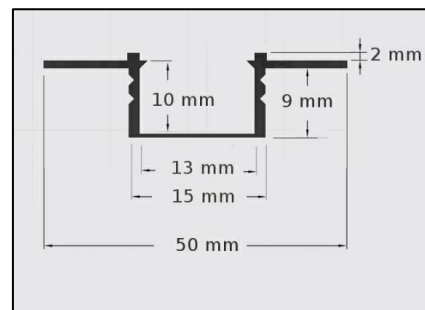
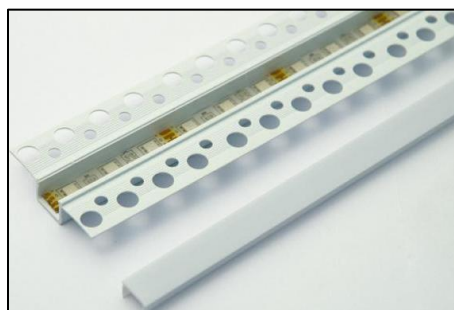

PERFIL LED EM PVC PAREDES E TETOS EM PLACA DE GESSO 2,0 METROS

Código	Exterior L x A [mm]	Interior L X A [mm]	Total L x A [mm]	Un .de Venda	Preço [perfil]
2RFPLED10	12x15	10x13	12x50	Caixa 30 Perfis	



2RF PLED20

NOVO!

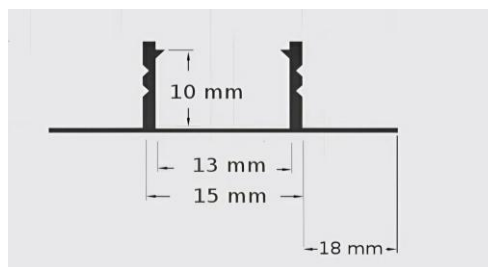

2RF PLED30



PERFIL LED EM PVC, LADRILHOS, GESSOS E REBOCOS PROJETADOS 2,0 METROS

Código	Cor	Potência Recomendada	Interior L X A [mm]	Total L x A [mm]	Un .de Venda	Preço [perfil]
2RFPLED20	Branco	10 W/ml	10x13	33x12	Caixa 30 Perfis	
2RFPLED30				51x12		

2RFPLT10N



NOVO!



2RFPLT10F

TOPOS PERFIL LED PLED 10/20/30

Código	Descrição	Compatibilidade	Cor	Interior L X A [mm]	Embalagem [Peças]	Preço [perfil]
2RFPLT10N	Fechado	PLED10 PLED20 PLED30	Branco	10x13	1	
2RFPLT10F	Furado					

2RFPLED50

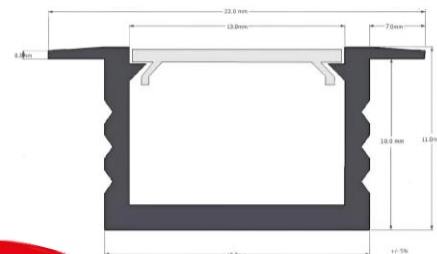
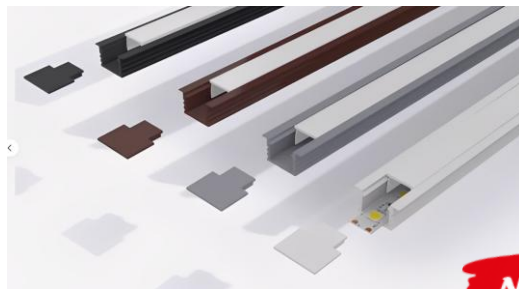

NOVO!

PERFIL LED EM PVC COM ABAS PARA ENCASTRAR – 2M

Código	ABA [mm]	Cor	Potência Recomendada	Interior L X A [mm]	Total L x A [mm]	Un .de Venda	Preço [perfil]	
2RFPLED50**	3	Branco	10 W/ml	13x9	22x12	Pack 25 Perfis		
2RFPLT50N	--		TOPOS PERFIL LED PLED50				1	
2RFPLED60**	7		--	--	--	30x12	--	

**NOTA: PARA QUANTIDADES INFERIORES À UNIDADE DE VENDA ACRESCEM CUSTOS DE EMBALAGEM

2RFPLED00

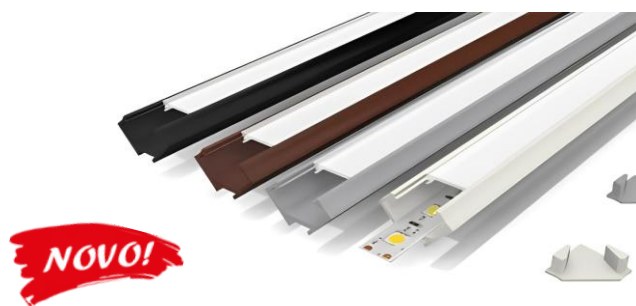

NOVO!



PERFIL LED EM PVC PARA CANTOS EM TETOS E PAREDES – 2M

Código	Cor	Potência Recomendada	Interior L X A [mm]	Total L x A [mm]	Un .de Venda	Preço [perfil]	
2RFPLED00**	Branco	10 W/ml	11x9	22x12	Pack 25 Perfis		
2RFPLT00N		TOPOS PERFIL LED PLED00				1	
2RFPLT00F		TOPOS PERFIL LED PLED00 - FURADO					

**NOTA: PARA QUANTIDADES INFERIORES À UNIDADE DE VENDA ACRESCEM CUSTOS DE EMBALAGEM

2RFPLED40

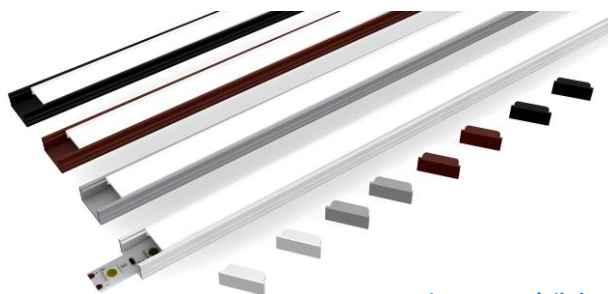

NOVO!

Discreto e Fácil de Instalar

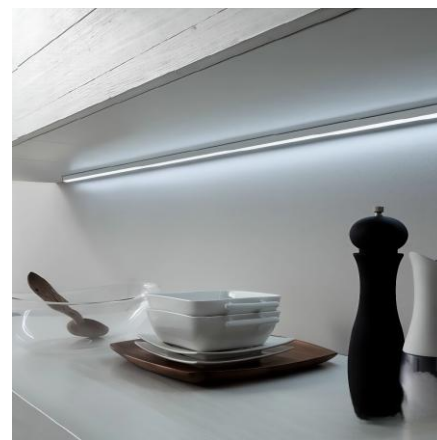

PERFIL LED SLIM EM PVC – 2M

Código	Cor	Potência Recomendada	Interior L X A [mm]	Total L x A [mm]	Un .de Venda	Preço [perfil]	
2RFPLED40	Branco	10 W/ml	13x9	22x12	Pack 25 Perfis		
2RFPLT40N		TOPOS PERFIL LED PLED40				1	
2RFPLT40F		TOPOS PERFIL LED PLED40 - FURADO					

**NOTA: PARA QUANTIDADES INFERIORES À UNIDADE DE VENDA ACRESCEM CUSTOS DE EMBALAGEM



FIXAÇÕES ETICS

www.2rfpro.pt



LFN140

Wkrę̄t-met®

KLIMAS



ETAG 014 B C D E

- ✓ Bucha especial para Suportes ocios;
- ✓ Zona Fixação com 8 cm.

ZONA DE EXPANSÃO COM 8 CM



BUCHA CERTIFICADA COM PREGO EM NYLON

Código	Medida [mm]	Embalagem [peças]	Preço
LFN140	10x140	200	
LFN160*	10x160		
LFN180*	10x180		
LFN200*	10x200		
LFN220*	10x220		
LFN260*	10x260	100	
LFN300	10x300		

* Disponível por encomenda, sujeito a quantidades mínimas.

LFM160

Wkrę̄t-met®

KLIMAS



ETAG 014 B C D E

- ✓ Bucha especial para Suportes Ocos;
- ✓ Prego em Aço;
- ✓ Zona de Expansão com 8 cm.



BUCHA CERTIFICADA COM PREGO EM AÇO

Código	Medida [mm]	Embalagem [peças]	Preço
LFM160	10x160	200	
LFM180	10x180		
LFM200	10x200		
LFM220	10x220		
LFM260	10x260		100
LFM300	10x300		

*Todas as medidas em STOCK.

WKT-S

Wkrę̄t-met®

KLIMAS



ETAG 014 B C D E

- ✓ Bucha especial para Aparafusar – TORX
- ✓ Com Prego em Aço
- ✓ Rotura Térmica Reforçada



BUCHA CERTIFICADA COM PREGO EM AÇO

Código	Medida [mm]	Embalagem [peças]	Preço
WKT-S-08115	8x115	200	
WKT-S-08135	8x135		
WKT-S-08155	8x155		
WKT-S-08175	8x175		
WKT-S-08195	8x195		100
WKT-S-08215	8x215		
WKT-S-08235	8x235		

*Disponível por encomenda, sujeito a quantidades mínimas.

*Outras medidas disponíveis por encomenda.

LTX



KLIMAS



ETAG 014 ABCDE



BUCHA CERTIFICADA COM PREGO EM NYLON

Código	Medida [mm]	Palete [Caixas]	Embalagem [peças]	Preço
LTX10070	10x70	80	200	
LTX10090	10x90			
LTX10110	10x110	64		
LTX10120	10x120			
LTX10140	10x140	48		
LTX10160	10x160			
LTX10180	10x180	40		
LTX10200	10x200			
LTX10220	10x220	64	100	
LTX10260	10x260			48

LMX

- ✓ Bucha Com Prego em Aço;
- ✓ Com Rotura Térmica.



KLIMAS



ETAG 014 ABCDE

BUCHA CERTIFICADA COM PREGO EM AÇO

Código	Medida [mm]	Embalagem [peças]	Preço
LMX10070	10x70	200	
LMX10090	10x90		
LMX10110	10x110		
LMX10140	10x140		

*Outras medidas sugere-se o uso da Gama LFM.

TDV2

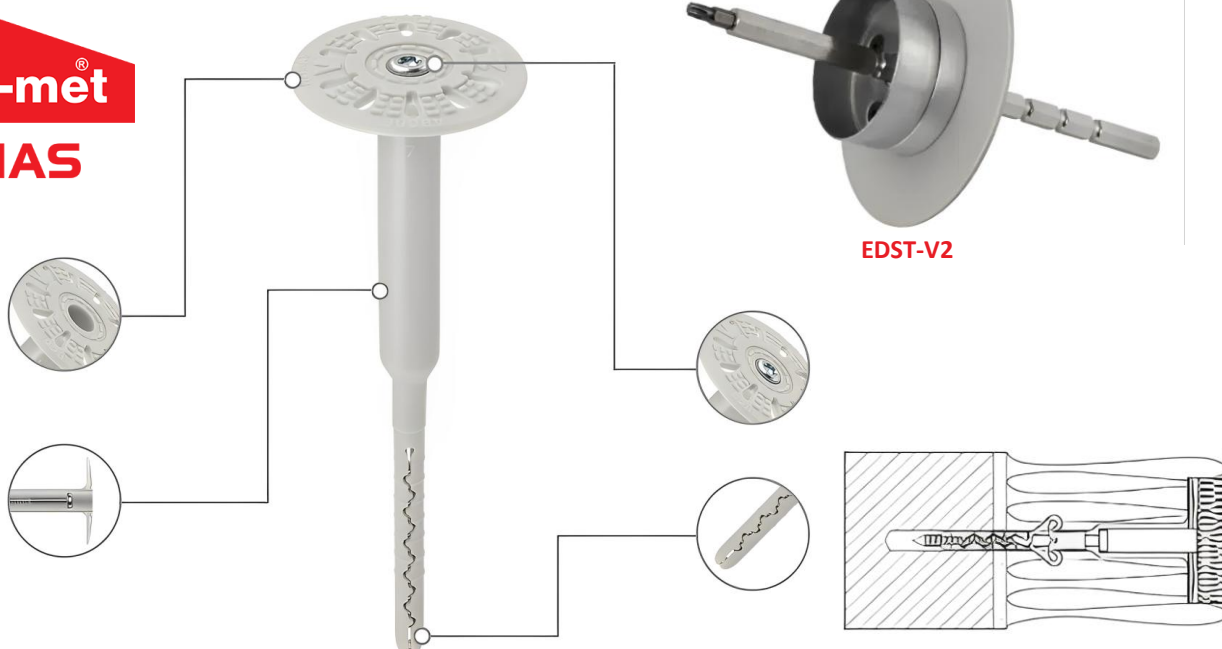

EDST-V2

BUCHA CERTIFICADA THERMODRIVE V2

Código	Medida [mm]	Embalagem [peças]	Preço
TDV2-8135	8x135	200	
TDV2-8155	8x155		
TDV2-8175	8x175		
TDV2-8195	8x195		
TDV2-8215	8x215		
TDV2-8235	8x235		
EDST-V2	Ferramenta P/ Aplicação THERMODRIVE V2	1	

*Disponível por encomenda, sujeito a quantidades mínimas.

MLN...



KD-07L

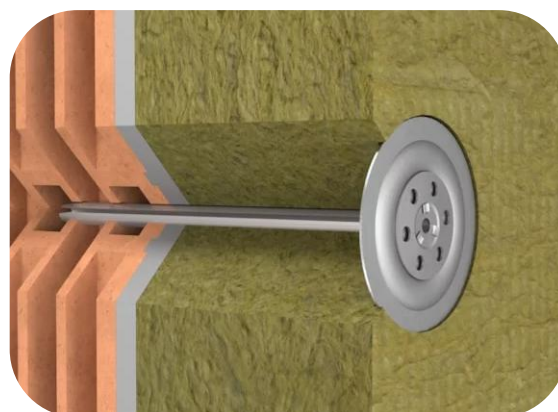

BUCHA ZINCADA S/ PREGO

Código	Medida [mm]	Descrição	Embalagem [peças]	Preço [unidade]
MLN-08090	8x90	Buchas Sem Prego em AÇO Zincado	250	
MLN-08110	8x110			
MLN-08140	8x140			
KD-07L	70 ø	Disco Suplementar		

ECODRIVE*



ETAG 014 A B C D E



BUCHA CERTIFICADA COM PREGO EM AÇO PARA EPS

Código	Medida [mm]	Embalagem [peças]	Preço [unidade]
EDRIVE-S-8150	8x150	100	
EDRIVE-S-8170	8x170		
EDRIVE-S-8190	8x190		
EDRIVE-S-8210	8x210		
EDRIVE-S-8230	8x230		
EDRIVE-S-8250	8x250		
EDRIVE-S-8270	8x270		
EDRIVE-S-8310	8x310		
EDRIVE-S-8350	8x350		
EDRIVE-S-8390	8x390		
EDRIVE-S-8430	8x430		

*Disponível por encomenda, sujeito a quantidades mínimas.

ECODRIVE – W*



ETAG 014 A B C D E



BUCHA CERTIFICADA C/ PREGO EM AÇO PARA LÃ MINERAL

Código	Medida [mm]	Embalagem [peças]	Preço [unidade]
ECOW150	8x150	50	
ECOW170	8x170		
ECOW190	8x190		
ECOW210	8x210		
ECOW230	8x230		
ECOW250	8x250		
ECOW270	8x270		
ECOW310	8x310		
ECOW350	8x350		
ECOW390	8x390		
ECOW430	8x430		

*Disponível por encomenda, sujeito a quantidades mínimas.

DRIVE-W*

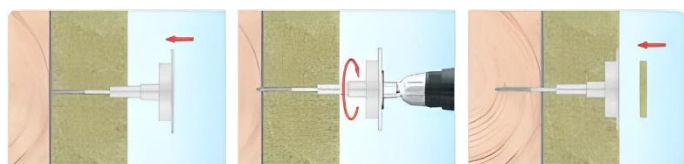

BUCHA FIXAÇÃO EM SUPORTES DE MADEIRA E DERIVADOS

Código	Medida [mm]	Placa Isolante [mm]	Embalagem [peças]	Preço [unidade]
DRIVEW120	6x110	80	50	
DRIVEW140	6x130	100		
DRIVEW160	6x150	120		
EDSTW*	Ferramenta P/ Aplicação		1	

*Disponível por encomenda, sujeito a quantidades mínimas.

DRIVE-S*

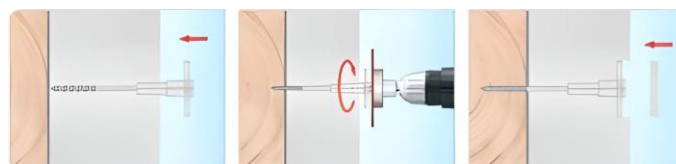

BUCHA FIXAÇÃO EM SUPORTES DE MADEIRA E DERIVADOS

Código	medida [mm]	Placa Isolante [mm]	Embalagem [peças]	Preço [unidade]
DRIVES120	6x110	80	100	
DRIVES140	6x130	100		
DRIVES160	6x150	120		
EDST*	Ferramenta P/ Aplicação		1	

*Disponível por encomenda sujeito, a quantidades mínimas.



TDP060

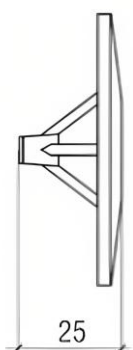

[Aprovação Técnica AT-15-9228/13](#)

Na Página Seguinte, Selecione o Parafuso Adequado ao Tipo de Suporte

TDP058

DISCO FIXAÇÃO EM SUPORTES DE MADEIRA E METAL

Código	Medida [mm]	Altura [mm]	Ø Furo [mm]	Un./Saco	Caixa	Preço
TDP060	60 Ø	25	6	100	600	
TDP058	57 Ø	14			100	

KST840

KST840
Espuma de Colagem sem Expansão.



TOP FOAM
Espuma de Enchimento EXTRA FORTE e COMPACTA



PMLP750

KSL-500

ESPUMA DE POLIURETANO

Código	Quantidade	Aplicação	Rendimento	Embalagem	Preço [unidade]
KST840	800ml	Colagem ETICS	8 a 12 m ²	12	
PMPL750	750ml	Standard			
KSL500	500ml	Líquido Limpeza	--		

KMH...



PARAFUSO ZINCADO PZD PARA AGLOMERADOS DE MADEIRA

Código	Ø x L [mm]	Pack [Caixas]	Caixa [Pçs]	Preço [caixa]
KMH45050	4,5X50	16	250	
KMH45060	4,5X60			
KMH45070	4,5X70			
KMH45080	4,5X80	12	200	
KMH50050	5x50			
KMH50060	5x60			
KMH50070	5x70	8	100	
KMH50090	5x90			
KMH50100	5X100			
KMH60100	6x100	4		
KMH60110	6x110			
KMH60120	6x120			
KMH60140	6x140			
KMH60160	6x160			
KMH60180	6x180			
KMH60200	6x200			

*Outras medidas disponíveis por encomenda.

WKCS...



PARAFUSO MADEIRA ZINCADO TORX

Código	Ø x L [mm]	Pack [Caixas]	Caixa [Pçs]	Preço [caixa]
WKCS-40040	4x40	16	400	
WKCS-40050	4x50		300	
WKCS-40060	4x60		250	
WKCS-45050	4,5x50	12	200	
WKCS-50060	5x60			
WKCS-50080	5x80			
WKCS-50100	5x100	8	100	
WKCS-50120	5x120			
WKCS-60100	6x100			
WKCS-60120	6x120	4		
WKCS-60140	6x140			
WKCS-60160	6x160			
WKCS-60180	6x180			
WKCS-60200	6x200			
WKCS-60220	6x220			
WKCS-60240	6x240			

*Outras medidas disponíveis por encomenda.

WSR

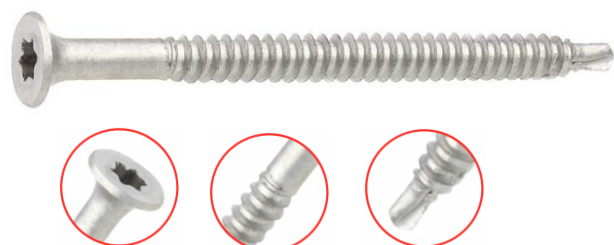

ETA-15/0578

PARAFUSO ZINCADO TORX E AUTO PERFORANTE

Código	Ø x L [mm]	Suporte	Pack [caixas]	Caixa [peças]	Preço [caixa]
WSR40	4,8x40	Metal Até 1,5mm Espessura	32	100	
WSR60	4,8x60		16		
WSR80	4,8x80		12		
WSR100	4,8x100				
WSR120	4,8x120				
WSR140	4,8x140		8		
WSR160	4,8x160				

*Outras medidas disponíveis por encomenda.

BKIT0050



KIT 500 PARAFUSOS MADEIRA + 500 DISCOS TDP060

Código	Medida [mm]	Ø Disco TDP060	Parafuso [mm]	Suporte	KIT [peças]	Preço [kit]
BKIT0050	50	60 mm	4,5x50	Fixação em suportes de madeira	500 Discos TDP060 + 500 Parafusos	
BKIT0060	60		4,5x60			
BKIT0070	70		4,5x70			
BKIT0080	80		4,5x80			
BKIT0100	100		5x100			
BKIT0120	120		5x120			

TDX-90



DISCOS ESPECIAIS PARA FIXAÇÃO PLACAS ISOLANTES

Código	Medida [mm]	Buchas Compatíveis	Embalagem	Preço
TDX-90	90 ø	LTX – LMX	Saco 100 pçs.	
TDP-90		TAPITS SM10...		
TDXP-140	140 ø	LTX – LMX – TDP060	Caixa 200 pçs.	

BFV070

- ✓BUCHA + DISCO **COR PRETA**;
- ✓Especial para Fixação conjunta de placas isolantes e Membranas em Fachada Ventilada.



BUCHA + DISCO PARA FIXAÇÃO PLACAS ISOLANTES

Código	Medida [mm]	Disco ø [mm]	Embalagem [peças]	Preço	
BFV070	10 x 70	90 ø	200 Buchas + 200 Discos		
BFV090	10 x 90				
BFV110	10 x 110				
BFV130	10 x 130			150 Buchas + 150 Discos	

BS50

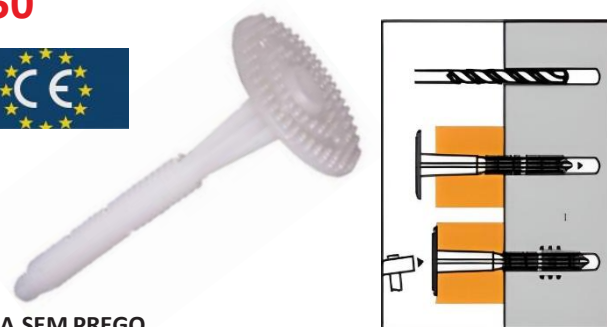

BUCHA SEM PREGO

Código	Medida [mm]	Embalagem [peças]	Preço
BS50	8x50	2000/caixa	
BS70	8x70	1500/caixa	
BS90	8x90	1200/caixa	
BSP50	8x50	300/Saco	
BSP70	8x70		
BSP90	8x90		

*Quantidades mínima de venda - caixa.

FB075

KLIMAS

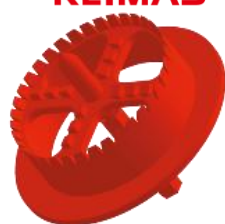

FB075



FB073



FB072

Vendido em Pack 10 Peças



FB076



2RFB078

Especialmente indicada para Lã Mineral.

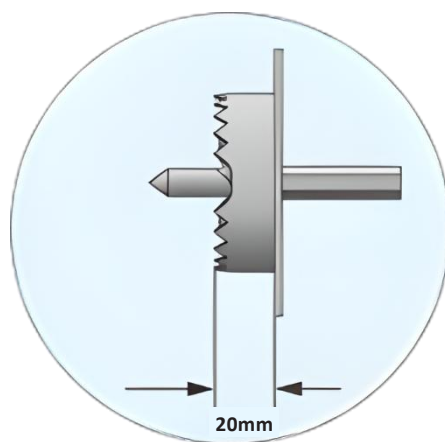

BROCAS "CRANEANAS" PARA SISTEMA DE OCULTAÇÃO DE BUCHAS EM ETICS

Código	Material	Diâmetro [mm]	Profundidade [mm]	Embalagem	Preço
FB075	NYLON Reforçado c/ Fibra Vidro	Ø 67	20	1	
FB073	Poliamida Reforçada			10	
FB072				1	
FB076	AÇO	Ø 65			
2RFB078	AÇO FINO AFIADO				

DWK200

DWK200



DWG200

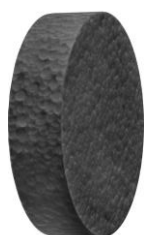

DWW200

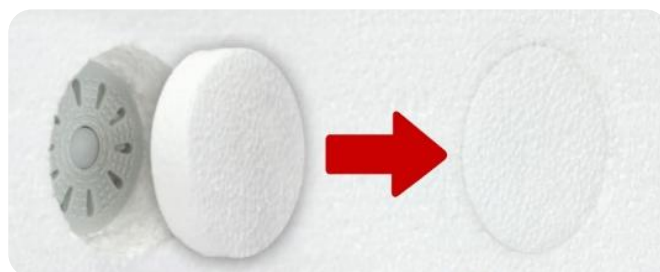

DISCOS PARA OCULTAÇÃO DE BUCHAS

Código	Material	Diâmetro [mm]	Espessura [mm]	Caixa [peças]	Preço
DWK200	EPS BRANCO	Ø 67	17	200	
DWG200*	EPS GRAFITE				
DWW200*	LÃ MINERAL				

*Disponibilidade sob consulta.

FB074

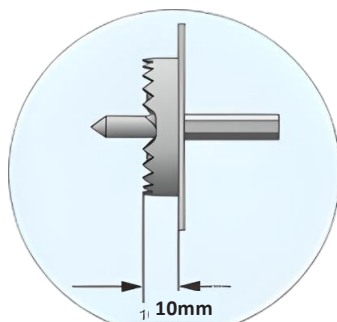

BROCA PARA ENCASTRAR "CABEÇA" DAS BUCHAS

Código	Medida [mm]	Embalagem [peças]	Material	Preço [unidade]
FB074	65x10	1	AÇO	

AF50

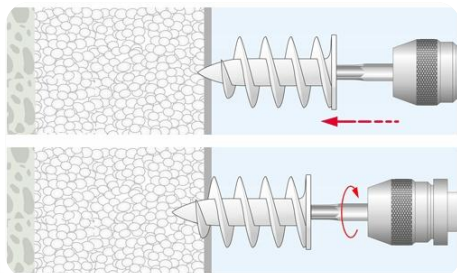

✓ Fixações até 5kg.



BUCHA PARA FIXAÇÃO DE ELEMENTOS

Código	medida [mm]	embalagem [peças]	Preço [embalagem]
AF50	50	10	
AF80	80		

AF200

- ✓ EPS de Alta densidade +/- 250kg/m³.
- ✓ Fixação até 25 kg Por Ponto.

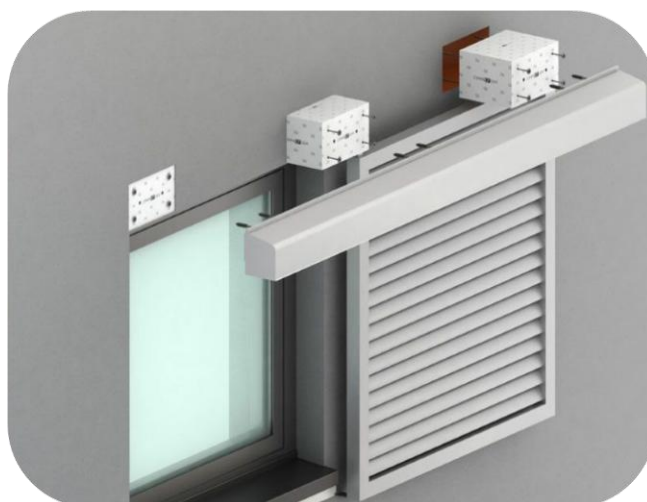

CUBO PARA FIXAÇÃO DE ELEMENTOS

Código	Medida [mm]	Material	Unidade de Venda	Preço [unidade]
AF200	100x100x1005	EPS Alta Densidade	1	

EJ014



✓ Fixações para cargas pesadas.

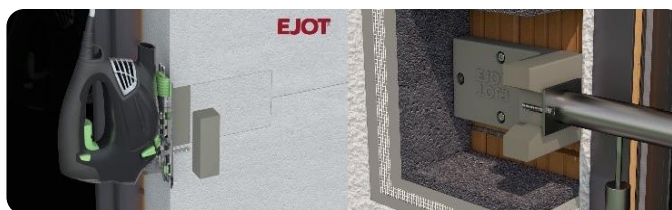

CANTO PARA FIXAÇÃO DE ELEMENTOS

Código	Medida [mm]	Unidade de Venda	Preço [unidade]
EJ014	160x270x140	1	
EJ200	160x270x200		

*Preço válido para quantidades em STOCK.



REDES FIBRA DE VIDRO VÉUS

www.2rfpro.pt

R.ETICS



ETAG 004
E-glass

TOP DE VENDAS EM
PORTUGAL

RF.BLUE



REDE FIBRA VIDRO CERTIFICADA PARA ETICS

Código	Malha [mm]	Rolo [m]	Palete [rolos]	Peso [g]	Descrição	Preço [rolo]
R.ETICS	3,8x4,5	1x50	35	160g+/-8%	ETAG004	
RF.BLUE						
Descrição:		Rede Fibra de Vidro em Conformidade com a Aprovação Técnica Europeia.				
Aplicação:		Sistemas ETICS / "CAPOTO", Barramentos Armados, Impermeabilizações Exigentes				

SATE.55

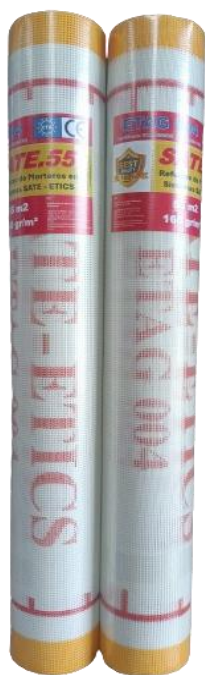

1.1 x 50 m
(55m2)



ETAG 004
E-glass

R.CSTB



ETAG 004
E-glass

REDE FIBRA VIDRO CERTIFICADA PARA ETICS

Código	Malha [mm]	Rolo [m]	Palete [rolos]	Peso [g]	Descrição	Preço [rolo]
SATE.55	3,6x3,8	1.1x50 (55m2)	35	160g+/-5%	ETAG004	
R.CSTB						ETAG004 + CSTB França
Descrição:		Rede Fibra de Vidro em Conformidade com a Aprovação Técnica Europeia.				
Aplicação:		Sistemas ETICS / "CAPOTO", Barramentos Armados, Impermeabilizações Exigentes				

RF.160



RF.160



RF.GLASS



**Produtos Testados
Conforme:
Doc. De Avaliação
Europeu
EDA 04416-01-0404 e
ETAG 004
E-glass**

REDE FIBRA VIDRO CERTIFICADA

Código	Malha [mm]	Rolo [m]	Paleta [rolos]	Peso [g]	Preço [rolo]
RF.160	4,5X4	1x50	40	156 g. +/-10%	
RF.GLASS				155 g. +/-10%	

THERM160



**ETAG 004
E-glass**

RF.PRO



REDE FIBRA VIDRO

Código	Malha [mm]	Rolo [m]	Paleta [rolos]	Peso [g]	Preço [rolo]
THERM160	4x5	1x50	35	160g+/-10%	
RF.PRO	5x5			150g+/-10%	
Descrição:		Rede Fibra de Vidro com tratamento antialcalino.			
Aplicação:		Reforço de barramentos de capa fina e impermeabilizações, em interior e exterior.			

RR350/25

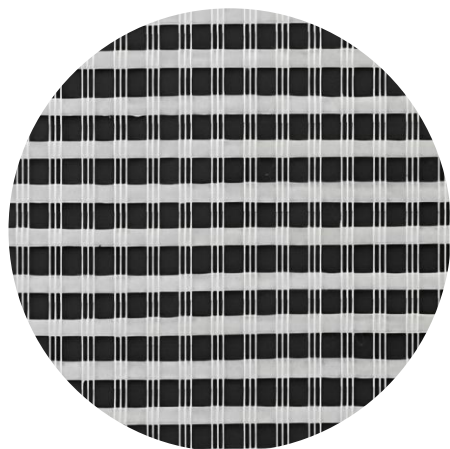
**E-glass**

Rede Fibra Vidro "ANTI-VANDALISMO" PARA REFORÇO DA RESISTÊNCIA AO CHOQUE DE SISTEMAS ETICS

REDE FIBRA VIDRO REFORÇADA

Código	Malha [mm]	Rolo [m]	Paleta [rolos]	Peso [g]	Preço [rolo]
RR350/25	4x6	1x25	40	330g+/-10%	
Descrição:		Rede Fibra de Vidro Reforçada com Tratamento Antialcalino.			
Aplicação:		Reforço de Sistemas ETICS/CAPOTO, "Antivandalismo".			

RP140

**E-glass**

MALHA 40 x 40 mm REFORÇO DE BETONILHAS E REBOCOS COM GRANDE ESPESSURA



MALHA FIBRA VIDRO PARA BETONILHAS

Código	Malha [mm]	Rolo [m]	Paleta [rolos]	Peso [g]	Preço [rolo]
RP140	40x40	1x50	20	140g+/-5%	
Descrição:		Rede Fibra de Vidro Reforçada com Tratamento Antialcalino.			
Aplicação:		Betonilhas e Rebocos em Grande Espessura			



R160

E-glass

MALHA FINA IMPERMEABILIZAÇÕES E PINTURAS **PREMIUM**



R161

E-glass

MALHA FINA IMPERMEABILIZAÇÕES E PINTURAS

REDE FIBRA VIDRO

Código	Malha [mm]	Rolo [m]	Palete [rolos]	Aplicação	Peso [g]	Preço [rolo]
R160	2,5x2,5	1x50	72	Pinturas e Impermeabilizações PREMIUM	60g +/-10%	
R161	3,0x3,0			Pinturas e Impermeabilizações		

RC075



REBOSOS INTERIORES E EXTERIORES E GESSOS
E-glass
MALHA 5x5 mm

RC.110



REBOSOS INTERIORES E EXTERIORES
E-glass
MALHA 10x10 mm

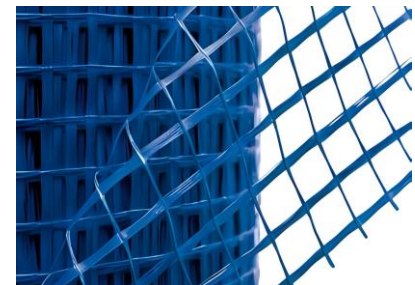

REDE FIBRA VIDRO MONOMASSAS E REBOSOS

Código	Malha [mm]	Rolo [m2]	Palete [rolos]	Aplicação	Peso [g]	Preço [rolo]
RC075	5x5	50	35	Rebocos em Interior/Exterior e Gessos	75g +/-10%	
RC.110	10x10			Rebocos em Interior e Exterior		110g +/-10%

RVEUP

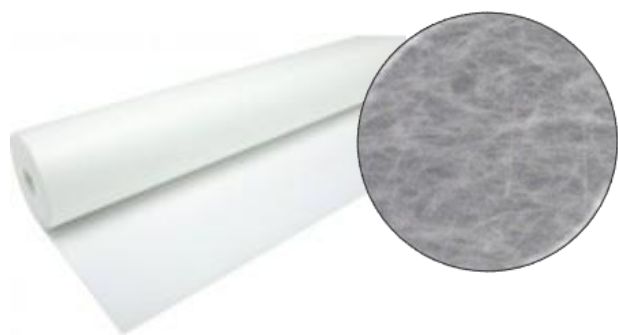

VÉU DE POLIÉSTER

Código	Rolo [m]	Paleta [rolos]	Peso [g]	Preço [rolo]
RVEUP	1x50	150	25g	
Descrição:	Véu (tecido não tecido) em poliéster.			
Aplicação:	Pintura e impermeabilizações com tinta ou membrana líquida.			

PREÇO DISPONÍVEL PARA PRODUTOS EM STOCK

RVF30



VÉU DE FIBRA DE VIDRO

Código	Rolo [m]	Paleta [rolos]	Peso [g]	Preço [rolo]
RVF30	1x50	50	30g	
Descrição:	Véu (tecido não tecido) em fibra de vidro.			
Aplicação:	Pintura e impermeabilizações com tinta ou membrana líquida.			

PREÇO DISPONÍVEL PARA PRODUTOS EM STOCK

FRJ153



FRJ215



FITA DE REDE AUTOADESIVA PLACA GESSO

Código	Medida [mm x m]	Malha [mm]	Embalagem	Preço [rolo]
FRJ153	48x153	2x2	12	
FRJ90	48x90		24	
FRJ45	48x45		54	
FRJ20	48x20		90	
FRJ215	150x20		24	

FVEU05

Banda Véu de Fibra de Vidro Para Juntas em Placa de Gesso e Reparação de Fissuras.



FITA DE FIBRA DE VIDRO

Código	Malha [mm]	Rolo [mm x m]	Embalagem	Preço [rolo]
FVEU05	VÉU	50x25	40	
FVEU10		100x25	20	

FR2050

**Rede Fibra de Vidro Cortada, (20 e 25 cm) Para Gesso e Rebocos, em Interior e Exterior
Produto Certificado
ETAG 004**



REDE FIBRA DE VIDRO MALHA 4x5mm

Código	Malha [mm]	Rolo [cm x m]	Embalagem	Preço [rolo]
FR2050	4x5	20x50	1	
FR2550		25x50		



FERRAMENTAS E COMPLEMENTOS DRYWALL

www.2rfpro.pt

KUBALA MASTER LINE



FK0623

Lâminas de
Substituição
Rápida



FK0633

Lâminas de
Substituição Rápida



RÉGUA DE ACABAMENTO COM LÂMINA EM INOX

Código	Medida [mm]	Embalagem	Preço [unidade]
FK0623	200	4	
FK0624	300		
FK0625	400		
FK0627	600		
FK0628	800		
FK0629	1000		

LÂMINA DE SUBSTITUIÇÃO EM INOX

Código	Medida [mm]	Embalagem	Preço [unidade]
FK0633	200	4	
FK0634	300		
FK0635	400		
FK0637	600		
FK0638	800		
FK0639	1000		

FK0615



FK0615

FK0620



EXTENSOR EM ALUMÍNIO PARA ADAPTADOR

Código	Medida [mm]	Embalagem	Preço [unidade]
FK0615	2000	6	
FK0616	1350		
FK0620	Adaptador	10	

KIT KUBALA MASTER LINE

FK0651



FK0652



FK0653



Código	Descrição	Preço [unidade]
FK0651	KIT MASTER PREMIUM – 10 Peças	
FK0652	KIT MASTER STANDARD – 8 Peças	
FK0653	KIT MASTER BASE – 7 Peças	

	KIT MASTER PREMIUM (FK0651)	KIT MASTER STANDARD (FK0652)	KIT MASTER BASE (FK0653)
Régua 200mm (FK0623)	✓	✓	✓
Régua 400mm (FK0625)	✓	✓	✓
Régua 600mm (FK0627)	✓	✓	✓
Régua 800mm (FK0628)	✓	✓	
Régua 1000mm (FK0629)	✓		
Espátula 150mm (FK0528)	✓		✓
Adaptador (FK0620)	✓	✓	✓
Extensor Master – 2000mm (FK0615)	✓	✓	
Extensor Master – 1350mm (FK0616)			✓
Rolo para Massa de Acabamento (FK0684)	✓	✓	
Mala de Transporte- 1170x400x120 (FK0650)	✓	✓	
Mala de Transporte – 970x250x100 (FK0630)			✓

FK0650



MALA DE TRANSPORTE

Código	Descrição	Preço [unidade]
FK0650	MALA – 1170 x 400 x 120	
FK0630	MALA – 970 x 250 x 100	

FY8046

LIÇOSA
PROFISSIONALLÂMINA
FLEXÍVEL
0,3mmIDEAL PARA
MASSAS FINAS

✓ Ideal para Acabamentos Lisos;
✓ Microcimento;
✓ Estuques Venezianos;
✓ "Estanhados".

LIÇOSA INOX | FLEXÍVEL PROFISSIONAL

Código	Medida [mm]	Embalagem	Preço [unidade]
FY8046	110x280	3	
FY8047	110x360		
FY8048	110x410		

FK0680



FK0680

FK0686

ROLO P/ MASSA DE ACABAMENTO | MASSA PRONTA

Código	Medida [mm]	Embalagem	Preço [unidade]
FK0680	80	10 Rolos	
FK0681		10 Recargas	
FK0684	230	10 Rolos	
FK0685		10 Recargas	
FK0686	Rolo p/ Cantos	10 Rolos	

FK4000



✓ Ferramenta
para lavagem
de Rolos

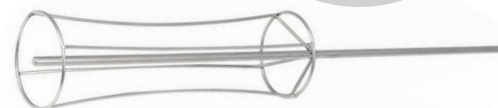
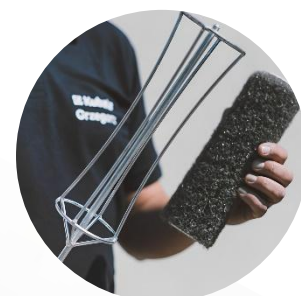

FERRAMENTA PARA LIMPEZA DE ROLOS

Código	Medida [mm]	Embalagem	Preço [unidade]
FK4000	85x550	8	

FCM021



✓ Com BIT

FCM015



✓ Com BIT

FCM016

ESPÁTULA INOX COM BIT PH2

Código	Medida [mm]	Embalagem	Preço [unidade]
FCM021	120	10	
FCM022	150		

ESPÁTULA ESPECIAL COM BIT - INOX

Código	Medida [mm]	Embalagem	Preço [unidade]
FCM015	--	10	
FCM016	140		

FK0523



ESPÁTULA INOX PROFISSIONAL

Código	Medida [mm]	Embalagem	Preço [unidade]
FK0523	40	10	
FK0524	60		
FK0525	80		
FK0526	100		
FK0527	120		
FK0528	150		
FK0529	200		
FK0530	250		

FK0667



✓ Com BIT



ESPÁTULA INOX COM BIT PH2

Código	Medida [mm]	Embalagem	Preço [unidade]
FK0667	150	10	

FK0540



COLHER BALDE INOX

Código	Medida [mm]	Embalagem	Preço [unidade]
FK0540	160	10	

FK0280

✓ Ideal P/ aplicação Fita Pladur;
✓ Espessura 1mm.



LIÇOSA MASTER LINE

Código	Medida [mm]	Embalagem	Preço [unidade]
FK0280	130X350	6	

FDA0000



ANDAS AJUSTÁVEIS EM ALUMÍNIO

Código	Medida [cm]	Embalagem	Preço [unidade]
FDA0000	+/- 38 a 58	1	
FDA0001	+/- 46 a 76		
FDA0002	+/- 61 a 101		

FDE350



ELEVADOR DE PLACAS

Código	Altura max.[m]	Embalagem	Preço [unidade]
FDE350	3,35	1	
FDE375	3,50		

*As cores apresentadas são meramente indicativas.

FDE401

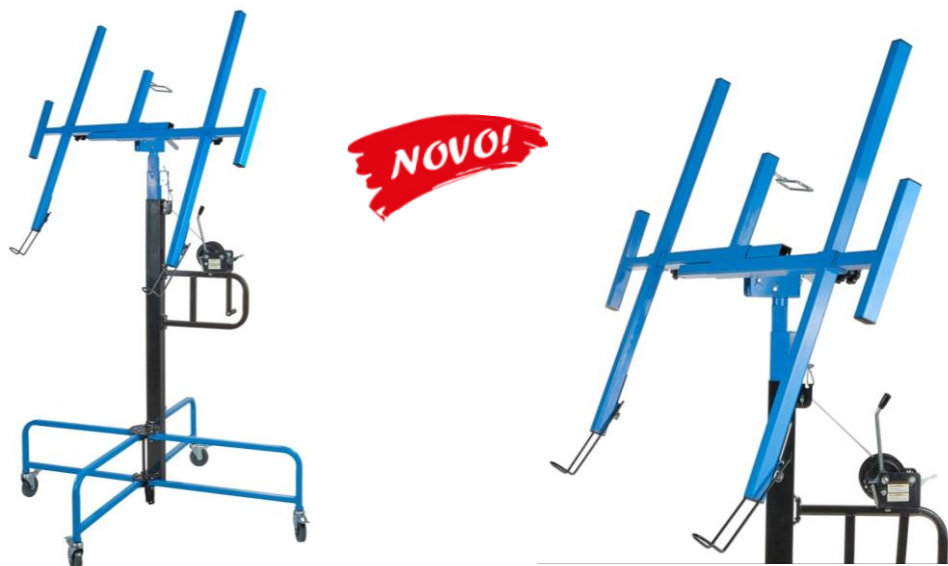

ELEVADOR DE PLACAS

Código	Altura max.[m]	Embalagem	Preço [unidade]
FDE401	4,00	1	

*As cores apresentadas são meramente indicativas.

FDK000



BANJO DELKO ZUNDER PACK PRO

Código	Descrição	Embalagem	Preço [Pack]
FDK000	Banjo Premium Delko Zunder Pack PRO	Pack	

FDK001



BANJO DELKO HYBRID / ZUNDER

Código	Descrição	Embalagem	Preço [unidade]
FDK001	Banjo Delko Hybrid	1	
FDK002	Banjo Premium Delko Zunder		

ACESSÓRIOS

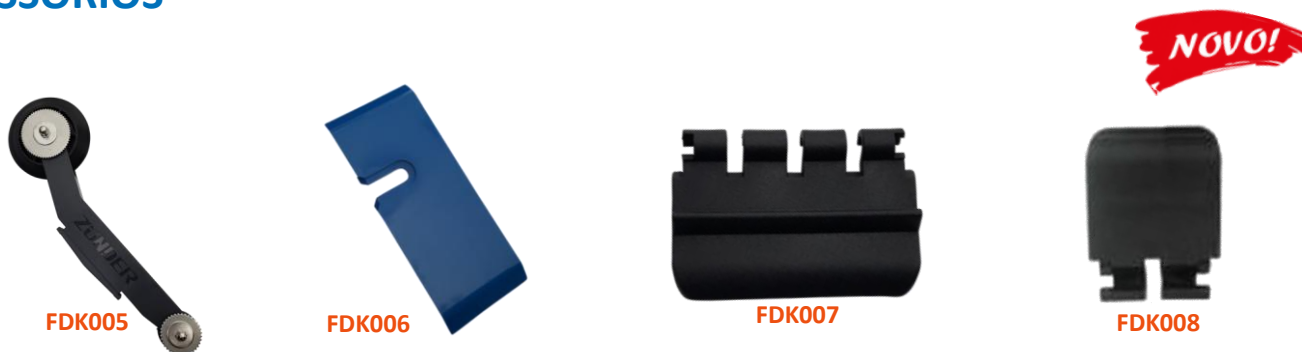

PEÇAS SUBSTITUIÇÃO DELKO

Código	Descrição	Embalagem	Preço [unidade]
FDK005	Aplicador Duplo P/ Substituição Delko	1	
FDK006	Lâmina Substituição Delko		
FDK007	Clip Substituição Small - Delko		
FDK008	Clip Substituição Zunder		

FD0780



**CLICK
LINE**
Kubala®

Kubala®
PRODUCER OF BUILDING TOOLS

NOVO!



FK0781

PLAINA PLACA GESSO | RECARGA CLICK LINE

Código	Medida [mm]	Embalagem	Preço [unidade]
FK0780	260x55	10	
FK0781	RECARGA 260x55		
FK0772	Cabo A		

FD0007



CHANFRADOR PARA PLACA GESSO

Código	Descrição	Embalagem	Preço [unidade]
FD0007	chanfrador	1	
FD0022	lâmina trás	kit 5 peças	
FD0023	lâmina frente		

*As cores apresentadas são meramente indicativas.

FL31600



FL31602

PLAINAS PARA PLACA GESSO

Código	Medida [mm]	Embalagem	Preço [unidade]
FL31600	60x40	1	
FL31602	250 - SMART		

*As cores apresentadas são meramente indicativas.

FD0008



PLAINAS PARA PLACA GESSO

Código	Medida [mm]	Embalagem	Preço [unidade]
FD0008	140	1	
FD0009	260		

*As cores apresentadas são meramente indicativas.

FD0026

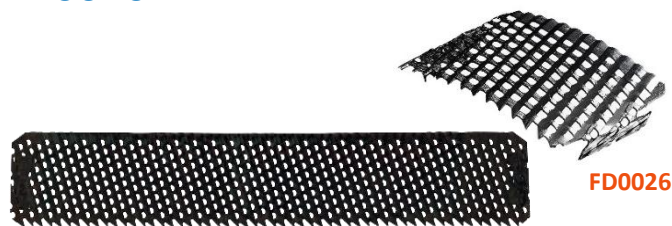

FD0026

RECARGA P/ PLAINAS PLACA GESSO

Código	Medida [mm]	Embalagem	Preço [unidade]
FD0026	60x40	6	
FD0021	140		
FD0020	260		

FD0580



PEGA PARA TRANSPORTE PLACAS

Código	Carga Máx.	Embalagem	Preço [unidade]
FD0580	80 kg	1	

*As cores apresentadas são meramente indicativas.

FDP001



PEGA PORTA PLACAS

Código	Embalagem	Preço [unidade]
FDP001	1	

FDB400



BROCA BAILARINA PARA PLACA GESSO

Código	Medida [mm]	Embalagem	Preço [unidade]
FDB400	40 a 300	1	

FDB312



BROCA BAILARINA PARA PLACA GESSO

Código	Medida [mm]	Embalagem	Preço [unidade]
FDB312	30 a 120	1	

FPR403



SERRA CRANEANA

Código	Medida [mm]	Embalagem	Preço [unidade]
FPR403	∅ 60; 67; 74; 81; 95	1	

FPR404



SERRA CRANEANA

Código	Medida [mm]	Embalagem	Preço [kit]
FPR404	∅ 64; 76; 89; 102; 127	1	

FD5016



FD5002



BROCAS "CRANEANAS" BI-METAL

Código	Medida [mm]	Descrição	Embalagem	Preço [unidade]
FD5016	16 x 37	Brocas "Craneanas" BI-METAL Rosca M14	1	
FD5022	22 x 37			
FD5030	30 x 37			
FD5044	44 x 34			
FD5051	51 x 34			
FD5060	60 x 34			
FD5068	68 x 34			
FD5073	73 x 34			
FD5092	92 x 34			
FD5105	105 x 34			
FD5000	∅ 19; 22; 25; 29; 35; 38; 44; 51; 57; 64; 76			KIT Bocas Craneanas
FD5001	32 - 140	Adaptador		
FD5002	14 - 30			

FPR000

NOVO!

TESOURA PROFISSIONAL PLAQUISTA

- *Bordos dos Cortes Limpos
- *Sem Distorção da Chapa



MADE IN EUROPE



TESOURA PROFISSIONAL PLAQUISTA

Código	Espessura de Corte	Embalagem	Preço [unidade]
FPR000	Até 1,2mm	1	

FPR001



TESOURA CORTE CHAPA PROFI CrV

Código	Descrição	Espessura de Corte [mm]	Preço [unidade]
FPR001	Reta	Aço até 1,2 Alum. Até 1,5	
FPR002	Direita		
FPR003	Esquerda		

FPR005



FPR007

TESOURA CORTE CHAPA CrV

Código	Descrição	Espessura de Corte [mm]	Preço [unidade]
FPR005	Reta	Aço até 1,2 Alum. Até 1,5	
FPR007	Direita		

FL17381

PRO
FACHMAYER

TESOURA CORTE CHAPA PROFISSIONAL CrMo

Código	Descrição	Espessura de Corte [mm]		Preço [unidade]
FL17381	Reta	Aço 1,2	Alum. 1,5	

FPR102

PRO
FACHMAYER

SERROTE PLACA GESSO PRO

Código	Medida [mm]	Embalagem	Preço [unidade]
FPR102	150	10	

FL64460



SERROTE PLACA GESSO

Código	Medida [mm]	Embalagem	Preço [unidade]
FL64460	150	10	

FPR850

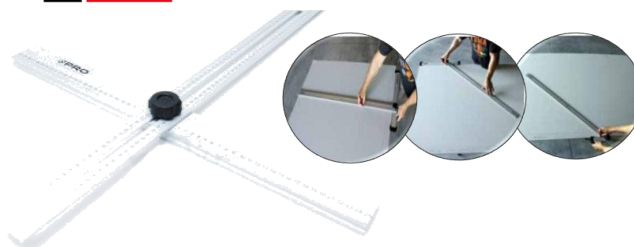
PRO
FACHMAYER

ESQUADRO AJUSTÁVEL PARA CORTE PLACA GESSO

Código	Medida [mm]	Embalagem	Preço [unidade]
FPR850	1200	1	

FY4901



FY4901



FK1515



FD0070



GAVETA PLAQUISTA

Código	Medida [mm]	Material	Preço [unidade]
FY4901	355x105x90	Inox	
FK1515	350x120x95	Plástico Endurecido	
FD0070	350x120x90	Plástico	

FK9917



TALOCHA ESPECIAL KUBALA

Código	Medida [mm]	Embalagem	Preço [unidade]
FK9917	330x330	6	

FKL001



TALOCHA PEDREIRO

Código	Medida [mm]	Embalagem	Preço [unidade]
FKL001	220x340	20	

2RFK0111



TALOCHA PEDREIRO CABO MADEIRA

Código	Medida [mm]	Embalagem	Preço [unidade]
2RFK0111	270x180	6	
2RFK0112	350x270		
2RFK0113	420x260		

2RFK0114



TALOCHA PEDREIRO BICO CABO MADEIRA

Código	Medida [mm]	Embalagem	Preço [unidade]
2RFK0114	270x180	6	

FD0586

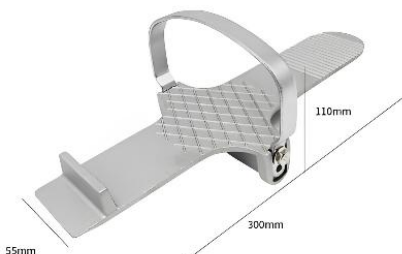

PEDAL ELEVADOR DE PLACAS

Código	Carga Máx.	Embalagem	Preço [unidade]
FD0586	100 kg	1	

FD0585



PEDAL ELEVADOR DE PLACAS

Código	Carga Máx.	Embalagem	Preço [unidade]
FD0585	100 kg	1	

FD0004



ALICATE AGRAFADOR ESPECIAL PERFIL TETO

Código	Medida [mm]	Capacidade [mm]	Embalagem	Preço [unidade]
FD0004	330	1 + 1	1	

FD0005



ALICATE AGRAFADOR DE PERFIL CABEÇA GRANDE

Código	Medida [mm]	Capacidade [mm]	Embalagem	Preço [unidade]
FD0005	270	0,8 + 0,8	1	

FD0002



FD0015



ALICATE AGRAFADOR DE PERFIL STANDARD

Código	Medida [mm]	Capacidade [mm]	Embalagem	Preço [unidade]
FD0002	300	0,8 + 0,8	1	
FD0001	Pino substituição 60mm			
FD0015	250	0,8 + 0,8		

FD0003



ALICATE AGRAFADOR DE PERFIL

Código	Medida [mm]	Capacidade [mm]	Embalagem	Preço [unidade]
FD0003	380	1 + 1	1	

FKD131



AGRAFADOR MANUAL AGRAFOS - TIPO 53

Código	Medida [mm]	Agrafa	Embalagem	Preço [unidade]
FKD131	4 - 14mm	TIPO 53	1	

FKD130



KIT AGRAFADOR AGRAFOS - TIPO G

Código	Descrição [mm]	Agrafa	Embalagem	Preço [kit]
FKD130	4 - 14 mm	TIPO G	1	

FKD132



Inclui 600
Agrafos



AGRAFADOR MANUAL AGRAFOS - TIPO G

Código	Medida [mm]	Agrafa	Embalagem	Preço [unidade]
FKD132	4 - 14mm	TIPO G	1	

FKD133

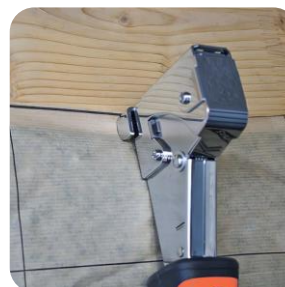

AGRAFADOR MARTELO GRAMPO - TIPO G

Código	Medida [mm]	Agrafa	Embalagem	Preço [unidade]
FKD133	4-14	TIPO G	1	

FL52070



COLETE PORTA FERRAMENTAS

Código	Bolsos	Embalagem	Preço [unidade]
FL52070	8	1	

FPR223



PULSEIRA MAGNÉTICA

Código	Medida [cm]	Embalagem	Preço [unidade]
FPR223	35x7	1	

FL52064



BOLSA DE CINTURA - APARAFUSADORA

Código	Embalagem	Preço [unidade]
FL52064	1	

FL52066



BOLSA DE CINTURA - APARAFUSADORA

Código	Embalagem	Preço [unidade]
FL52066	1	

FPR219



CINTO PORTA FERRAMENTAS - TEXTIL

Código	Bolsos	Embalagem	Preço [unidade]
FPR219	7	1	

FPR218



CINTO PORTA FERRAMENTAS - TEXTIL

Código	Bolsos	Embalagem	Preço [unidade]
FPR218	15	1	

FPR231



CINTO PORTA FERRAMENTAS - PELE

Códigos	Bolsos	Embalagem	Preço [unidade]
FPR231	8	1	

FL52061



PORTA MARTELO PROFISSIONAL

Código	Descrição	Embalagem	Preço [unidade]
FL52061	Poliéster	1	

2RFBAC005



BANDA ACÚSTICA ADESIVA – 1 FACE

Código	Medida [mm]	Comprimento [m]	Embalagem	Preço [rolo]
2RFBAC005	3x50	30	18	
2RFBAC007	3x70		12	

FRJ153



Banda Vêu de Fibra de Vidro Para Juntas e Reparação de Fissuras.

FITA DE REDE AUTOADESIVA PLACA GESSO

Código	Medida [mm x m]	Malha [mm]	Embalagem	Preço [rolo]
FRJ153	48x153	2x2	12	
FRJ90	48x90	2x2	24	
FRJ45	48x45	2x2	54	
FRJ20	48x20	2x2	90	
FRJ215	150x20	2x2	24	
FVEU05	50x25	VÉU	40	
FVEU10	100x25	VÉU	20	

FPJ50



FPJ50



FBJ50

FITA PARA PLACA DE GESSO

Código	Medida [mm x m]	Descrição	Embalagem	Preço [rolo]
FPJ50	50x150	Papel	10	
FBJ50	50x30	Armada		

*Preço válido para quantidades em STOCK.

DRZ29



100% nylon

BUCHA PARA PLACA GESSO

Código	Medida [mm]	Caixa	Preço [caixa]
DRZ29	4,0-4,5x30 – Metálica	200	
DRN23	3,0-3,5x30 - Nylon		

GKK

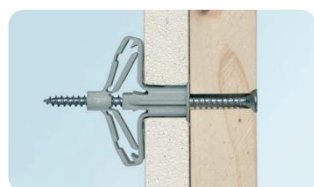
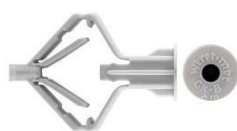

BUCHA NYLON PARA PLACA GESSO

Código	Medida [mm]	Caixa	Preço [caixa]
GKK	10x50	200	

FPR222



ALICATE REBITAR

Código	Rebite [mm]	Embalagem	Preço [unidade]
FPR222	2,4 / 3,2 / 4,0 / 4,8	1	

HTFIX



Inclui 10 Buchas Metálicas

ALICATE PARA BUCHA METÁLICA

Código	Embalagem	Preço [unidade]
HTFIX	1	

BPH2



BIT PARA PARAFUSO PLACA GESSO

Código	Embalagem	Preço [blister]
BPH2	BLISTER 2 Pçs.	
BPH210	BLISTER 10 Pçs.	

FPR412



KIT BITS PARAFUSO SEXTAVADO

Código	Medida [mm]	Preço [unidade]
FPR412	8 / 10 / 13	
FPR414	5/6/7/8/9/10/11/12	

PHS225



BIT PH2

Código	Embalagem	Medida [mm]	Preço [blister]
PHS225	10 Pçs.	25	
PHS250		50	

PPH2



ADAPTADOR MAGNÉTICO P/ PONTEIRAS

Código	Embalagem	Preço [unidade]
PPH2	1	

BTX2025

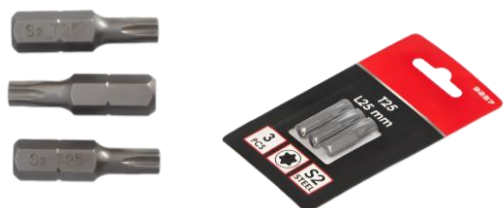

BIT TORX

Código	Embalagem	Medida [mm]	Preço [blister]
BTX2025	3	T20-25	
BTX2525		T25-25	
BTX3025		T30-25	
BTX4025		T40-25	

FPR410



PORTA BITS MAGNÉTICO 1/4"

Código	Embalagem	Preço [unidade]
FPR410	1	
FPR411	10	

FPR413



KIT BITS

Código	Embalagem	Preço [Kit]
FPR413	Caixa 37pçs	

FPR400



ADAPTADOR DE BIT COM MOLA

Código	Embalagem	Preço [unidade]
FPR400	1	

KSGM



PARAFUSO FOSFATADO PARA PLACA GESSO

Código	Medida [mm]	Pack	Caixa [Pçs]	Preço [caixa]
KSGM3525	3,5x25	12 Caixas	1000	
KSGM3535	3,5x35			
KSGM3545	3,5x45		500	
KMGM3525	3,5x25	30 Blisters	BLISTER 200	
KMGM3535	3,5x35			
KMGM.3545	3,5x45		BLISTER 100	

WSPC



PARAFUSO AUTO PERFORANTE PARA ESTRUTURA

Código	Medida [mm]	Pack	Caixa [Pçs]	Preço [caixa]
WSPC4213	4,2x13	16	1000	
WSPC4216	4,2x16			
WSPC4219	4,2x19	12		

TPAB



TAPIT CABEÇA QUEIJO

Código	Medida [mm]	Peças [embalagem]	Preço [embalagem]
TPAB6/25	6x25	50 Saco	
TPAC6/25		200 Saco	
TPAP6/25		200 Caixa	
TPA6/25		1000 Saco	

KSSG



PARAFUSO FOSFATADO AUTO PERFORANTE

Código	Medida [mm]	Pack [caixas]	Caixa [Pçs]	Preço [caixa]
KSSG3525	3,5x25	12	1000	
KSSG3535	3,5x35			
KSSG3545	3,5x45		500	

Disponibilidade sob consulta.

KMTEX



PARAFUSO AUTO PERFORANTE PARA ESTRUTURA

Código	Medida [mm]	Pack [blisters]	Blisters [Pçs]	Preço [blister]
KMTEX3595	3,5x9,5	30	500	

SMK



TAPIT CABEÇA QUEIJO | SMK

Código	Medida [mm]	Pack [caixas]	Caixa [pçs]	Preço [caixa]
SMK06035	6x35	12	200	
SMK06040	6x40			
SMK06060	6x60	8		

Outras medidas e modelos, consulte a Página 132

TPYS



BUCHA TAPIT PLUS

Código	Medida [mm]	Peças [embalagem]	Preço [embalagem]
TPYS100	6x37	100 Saco	
TPYC200		200 Saco	
TPYS1000		1000 Saco	



FERRAMENTAS E ACESSÓRIOS | COLAGEM CERÂMICA

www.2rfpro.pt



NIVELADORES PARA CERÂMICA | CUNHA

Código	Junta [mm]	Embalagem	Preço [embalagem]
FK1892	1	100	
FK1893	2		
FK1894	3		
FK1895	CUNHA	50	
FK1884	Protetor de Cunha		
FK1898	KIT NIVELADORES - 100 niveladores 1 mm + 50 cunhas		

FDC005

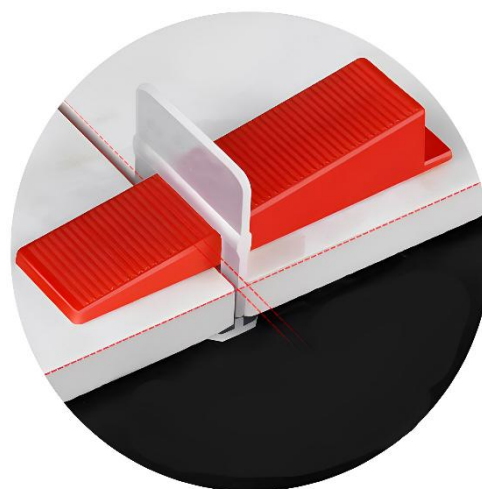
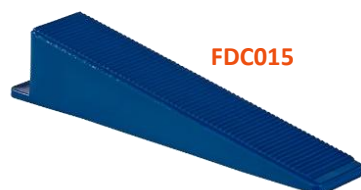

NIVELADORES PARA CERÂMICA | CUNHA

Código	Espessura das Peças [mm]	Junta [mm]	Caixa [sacos]	Saco [Pçs]	Preço [saco]
FDC005	4 a 13	0,5	30	100	
FDC010		1			
FDC011		1,5			
FDC012		2			
FDC013		3			
FDC040		4			
FDC014		12 a 22			2
FDC015	Cunha para Niveladores		40	50	

FDC505



FDC500



NIVELADORES PARA CERÂMICA

Código	Espessura das Peças [mm]	Junta [mm]	Caixa [sacos]	Preço [saco]	Preço [saco]
FDC505	4 a 13	0,5	30	100	
FDC510		1			
FDC515		1,5			
FDC500	Cunha para Niveladores				

FDC905



FDC901



NIVELADORES PARA CERÂMICA | ROSCADO

Código	Espessura das Peças [mm]	Junta [mm]	Caixa [sacos]	Saco [Pçs]	Preço [saco]
FDC905	4 a 13	0,5	30	100	
FDC910		1			
FDC915		1,5			
FDC920		2			
FDC901	Campânula Roscada STD				

FD010L



SISTEMA ROSCADO GAMA EXTRA FORTE

- ✓ Espessuras de 6 a 20mm;
- ✓ Campânula Muito Durável;
- ✓ Rosca SUPER Resistente;
- ✓ Ideal para Grandes Formatos.



NIVELADORES ROSCADOS PARA CERÂMICA – GAMA EXTRA

Código	Medida [mm]	Cerâmica	Caixa [sacos]	Saco [Pçs]	Preço [saco]
FD010L	1	6 a 20mm	30	100	
FD017L	1,7				
FDR000	Campânula		20	50	

FDDUO



NIVELADORES PARA CERÂMICA | CANTO

Código	Embalagem	Preço [embalagem]
FDDUO	10	

FK1899

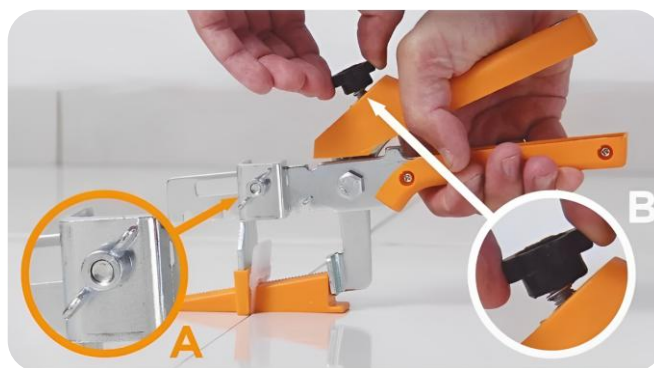

ALICATE PARA NIVELADORES CERÂMICOS

Código	Descrição	Preço [unidade]
FK1899	Alicate de Metal Para Niveladores de Cunha	

*As cores apresentadas são meramente indicativas.

FK1891



FDC021



CUNHAS PARA REVESTIMENTOS

Código	Descrição	Caixa [Blisters]	Blister [Pçs]	Preço [embalagem]
FK1891	Grande	200	40	
FK1890	Pequena		100	

CUNHA – CURVA ESPECIAL

Código	Medida [mm]	Embalagem	Preço [embalagem]
FDC021	1 a 15	50	

FK1850

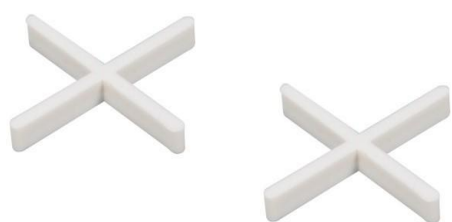

CRUZETAS STANDARD PARA CERÂMICA

Código	Junta [mm]	Caixa [blisters]	Blister [pçs]	Preço [blister]
FK1850	1	50	150	
FK1851	1,5			
FK1852	2		125	
FK1853	2,5		100	
FK1854	3		90	
FK1855	3,5			
FK1856	4		70	
FK1857	5		50	
FK1858	6			
FK1859	8		30	
FK1860	10			

FK1881

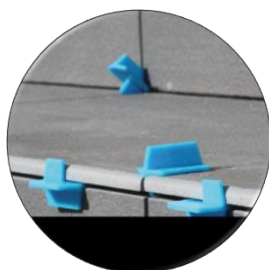

CRZ015



CRUZETAS SMART UNIVERSAL (REUTILIZÁVEIS)

Código	Medida [mm]	Embalagem	Preço [embalagem]
FK1881	1	100	
FK1882	2		
FK1883	3		

CRUZETAS PARA CERÂMICA - MINI DISCREET

Código	Medida [mm]	Embalagem	Preço [embalagem]
CRZ015	1,5	200	
CRZ020	2		
CRZ025	2,5		

FD0140



FD0138

TALOCHE BETUMAR EPOXY (Borracha Maciça)

Código	Medida [mm]	Embalagem	Preço [unidade]
FD0140	100x240	10	
FD0138	100x260	6	

FCM012



RODO SUPORTE DE METAL ESPUMA PRETA

Código	Medida [mm]	Embalagem	Preço [unidade]
FCM012	550	10	

FK0370



TALOCHA BETUMAR

Código	Medida [mm]	Embalagem	Preço [unidade]
FK0370	95x240	5	

FK0325



TALOCHA BETUMAR

Código	Medida [mm]	Embalagem	Preço [unidade]
FK0325	95x240	5	

FK0374



TALOCHA BETUMAR | ESPONJA

Código	Medida [mm]	Embalagem	Preço [unidade]
FK0374	140x280	12	

FK0785

NOVO!

CLICK
LINE

Kubala®



TALOCHA BETUMAR CLICK LINE

Código	Medida [mm]	Embalagem	Preço [unidade]
FK0785	95x240	10	
FK0772	Cabo A		

FK0360



TALOCHA DE LIMPEZA | RECARGA

Código	Medida [mm]	Embalagem	Preço [unidade]
FK0360	120x250	6	
FK0361			

FK0361

FK0611



ESPÁTULA DE BETUMAR | BORRACHA

Código	Medida [mm]	Embalagem	Preço [unidade]
FK0611	145	10	
FK0612	245		

FY3603

Taloça de Limpeza
"Esponja Mágica"

FY3603



FK0389



FK0350

TALOCHA ESPONJA

Código	Medida [mm]	Embalagem	Preço [unidade]
FY3603	140x280x20	10	
FK0389	140x280x30	12	
FK0350	140x295x40		

Consulte a Gama Completa de Talochas de Esponja, na Página 83 e 84

FK9901



KIT PARA BETUMAÇÃO DE CERÂMICA

Código	Kit	Embalagem	Preço [unidade]
FK9901	Balde 20L + Talocha Esponja + Talocha Betumar	1	

FK9971



KIT PARA BETUMAÇÃO DE CERÂMICA CLICK LINE

Código	Kit	Embalagem	Preço [unidade]
FK9971	Balde 20L + Cabo FK0772 + Talocha Betumar FK0785 + Talocha Esponja FK0787 + Talocha Esponja FK0788	1	

FK9907

Balde + Grelha + Rolo Duplo + Rodas



BALDE DE BETUMAÇÃO COMPLETO

Código	Medida	Embalagem	Preço [unidade]
FK9907	16L	1	

FK1524B

Balde 20L + Grelha + Rodas



BALDE DE BETUMAÇÃO

Código	Medida	Embalagem	Preço [unidade]
FK1524B	20L	1	

FK1525



ROLO SUBSTITUIÇÃO PARA BALDE DE BETUMAÇÃO

Código	Descrição	Preço [unidade]
FK1525	Duplo	
FK1529	Triplo	

FPR849

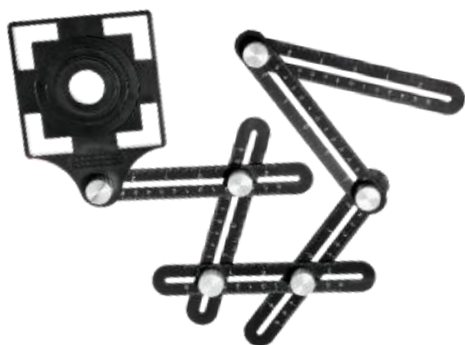

ESQUADRO EM ALUMÍNIO AJUSTÁVEL P/ MARCAÇÃO

Código	Ø Furo [mm]	Embalagem	Preço [unidade]
FPR849	25,40,45	1	

FD0852



TIRA MOLDES DE CONTORNOS PARA CORTES PRECISOS

Código	Medida [mm]	Preço [unidade]
FD0852	250	
FD0854	520	

FK1615



BROCA RISCADOR PARA CERÂMICA

Código	Medida [mm]	Embalagem	Preço [unidade]
FK1615	Ø 30 a 90	25	

FPR848



COM BOLHA DE NÍVEL

ESQUADRO EM ALUMÍNIO AJUSTÁVEL P/ MARCAÇÃO

Código	Ø Furo [mm]	Embalagem	Preço [unidade]
FPR848	25,40,45,55,75	1	

FPR851

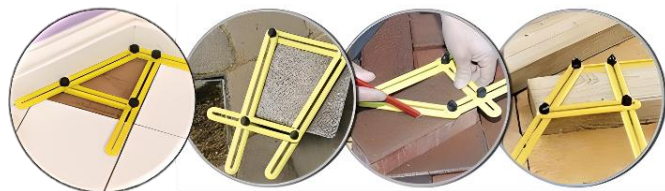

ESQUADRO AJUSTÁVEL MULTIFUNÇÕES

Código	Medida [mm]	Embalagem	Preço [unidade]
FPR851	250x120	1	

FD0853

Com Campânula Antiderrapante



BROCA MARCAÇÃO DE CERÂMICA

Código	Ø Furo	Embalagem	Preço [unidade]
FD0853	até 80 mm	1	

FD0028



FD0028



FD0034



FD0029



VENTOSA EM ALUMÍNIO

Código	Medida [mm]	Embalagem	Cap. Máx. [kg]	Preço [unidade]
FD0028	1x115	1	30	
FD0034	2x115		60	
FD0029	3x115		80	

FD0027



NOVO!



VENTOSA BOMBA DE VÁCUO

Código	Medida [mm]	Embalagem	Cap. Máx. [kg]	Preço [unidade]
FD0027	1x200	1	190	

FK1646



FK0045

JOELHEIRA STANDARD

Código	Embalagem	Preço [par]
FK1646	8	
FK0045		

FD0046



FPR201

JOELHEIRA EXTRA PROFISSIONAL

Código	Embalagem	Preço [par]
FD0046	1	
FPR201		

FD0037



JOELHEIRA DUPLA COM RODAS

Código	Embalagem	Preço [unidade]
FD0037	1	

FD0049

NOVO!



ALMOFADA PARA JOELHOS

Código	Medida [mm]	Embalagem	Preço [unidade]
FD0049	450x210x30	1	

*As cores apresentadas são meramente indicativas.

LXV001



**DISCO FLEXÍVEL PARA
POLIMENTO DE
GRANITO, MARMORE E
OUTRAS PEDRAS.**



VELCRO

FD0090



DISCO DE POLIR FLEXÍVEL

Código	Diâmetro [ø mm]	Descrição	Embalagem	Preço [unidade]
LXV001	125	Disco de Polir c/ Velcro G50	10	
LXV002		Disco de Polir c/ Velcro G100		
LXV003		Disco de Polir c/ Velcro G200		
LXV004		Disco de Polir c/ Velcro G400		
LXV005		Disco de Polir c/ Velcro G800		
LXV006		Disco de Polir c/ Velcro G1500		
LXV007		Disco de Polir c/ Velcro G3000		
FD0090		Base Velcro - ROSCA M14 + PIN		

LXT003

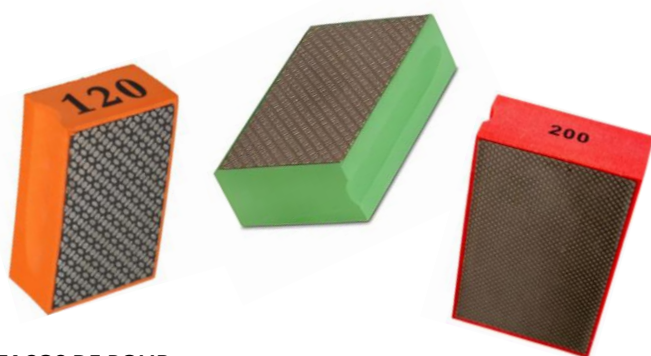

TACOS DE POLIR

Código	Medida [mm]	Grão	Embalagem	Preço [unidade]
LXT003	55x90	G50	1	
LXT004		G60		
LXT005		G100		
LXT006		G120		
LXT007		G200		
LXT009		G400		

TDSLIM115



DISCO DIAMANTADO SLIM

Código	Medida [mm]	Embalagem	Preço [disco]
TDSLIM115	115x1,2x22,2	1	
TDSLIM125	125x1,2x22,2		
TDSLIM230	230x2,0x22,2		

TDTF115



DISCO TURBO TIPO SLIM

Código	Medida [mm]	Embalagem	Preço [disco]
TDTF115	115x1,2x22,2	1	
TDTF125	125x1,2x22,2		

2LF2300



DISCO DIAMANTADO SLIM

Código	Medida [mm]	Embalagem	Preço [disco]
2LF2300	115x1,2x22,2	1	

TDA-016



TDA-014



TDA-015



TDA-016

DISCO MÓ P/ POLIMENTO

Código	Diâmetro [mm]	Embalagem	Preço [unidade]
TDA-013	ø 125	1	
TDA-014			
TDA-015			
TDA-016			

TDA-010

DISCO DE POLIR
PEDRA, GRÉS,
CERÂMICA



DISCO DE POLIR A SECO

Código	Diâmetro [mm]	Embalagem	Preço [unidade]
TDA-010	ø 115	1	

TDA-012

DISCO DE CORTE E POLIR
PEDRA, GRÉS,
CERÂMICA



M14

DISCO DE CORTE POLIR A SECO

Código	Diâmetro [mm]	Embalagem	Preço [unidade]
TDA-012	ø 125	1	

FD4206

NOVO!



FD4208



FD4210



BRUCA TIPO FLECHA P/ CERÂMICA

Código	Medida [mm]	Embalagem	Preço [unidade]
FD4206	75 x 6 ø	1	
FD4208	85 x 8 ø		
FD4210	85 x 10 ø		

FD3004

NOVO!



FD3000

FRESA DIAMANTADA CILINDRICA - ROSCA M14

Código	Medida [mm]	Embalagem	Preço [unidade]
FD3004	10	1	
FD3000	20		

FD3002

NOVO!



FRESA DIAMANTADA CÔNICA M14 – ROSCA M14

Código	Medida [mm]	Embalagem	Preço [unidade]
FD3002	3 a 35	1	

FD3106



**BROCAS CRANEANAS
DIAMANTADAS PARA
CORTE A SECO ROSCA M14**

BROCAS "CRANEANAS" DIAMANTADAS

Código	Medida [mm]	Descrição	Embalagem	Preço [unidade]
FD3106	6	Brocas Diamantadas para Corte a Seco – Rosca M14 (Cor Preto)	1	
FD3108	8			
FD3110	10			
FD3012	12	Brocas "Craneanas" Diamantadas para Corte a Seco – Rosca M14		
FD3020	20			
FD3028	28			
FD3035	35			
FD3045	45			
FD3050	50			
FD3065	65			
FD3085	85			

*Outras medidas sob consulta.

*As cores apresentadas são meramente indicativas.

FD0205

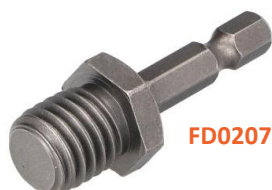

ADAPTADORES PARA BROCAS "CRANEANAS" SDS - M14 - BIT

Código	Medida [mm]	Descrição	Embalagem	Preço [unidade]
FD0205	Broca 8mm	Adaptador HEX Para M14 com Broca	1	
FD0207	--	Adaptador HEX Para M14		
FD0209	--	Adaptador SDS Para M14		

FD4006



BROCAS "CRANEANAS" DIAMANTADAS

Código	Medida [mm]	Descrição	Embalagem	Preço [unidade]
FD4006	6	Brocas "Craneanas" Diamantadas para Corte a Seco – BIT	1	
FD4008	8			
FD4010	10			
FD4012	12			
FD4022	22			
FD4035	35			
FD4044	44			
FD4050	50			
FD4065	65			

FD3003



- KIT**
- ✓ 5 Brocas Craneanas;
 - ✓ 1 BIT Adaptador M14

NOVO!

FD3001



- KIT**
- ✓ 11 Brocas Craneanas;
 - ✓ 1 BIT Adaptador M14;

KIT BROCAS CRANEANAS DIAMANTADAS M14

Código	Medida [mm]	Embalagem	Preço [kit]
FD3003	ø 6; 8; 10; 35; 65	1	

KIT BROCAS CRANEANAS DIAMANTADAS M14

Código	Medida [mm]	Embalagem	Preço [kit]
FD3001	ø 6; 8; 10; 12; 20; 25; 28; 35; 45; 50; 68	1	

FD0201



KIT PERFURAÇÃO DE PRECISÃO COM VENTOSA, PARA AZULEJOS.
VENTOSA + 7 BROCAS



FD0200



GUIA DE FURAÇÃO COM VENTOSA.
COMPATÍVEL COM BROCAS ø 10 A 65 mm

KIT VENTOSA + 7 BROCAS PARA AZULEJOS

Código	Brocas [mm]	Embalagem	Preço [kit]
FD0201	4; 5; 6; 7; 8; 10; 12	1	

GUIA COM VENTOSA PARA BROCAS CRANEANAS E OUTRAS

Código	Compatibilidade	Embalagem	Preço [unidade]
FD0200	BROCAS ø 10 mm a 65 mm	1	

FD0047



NOVO!



NIVELADOR DE ARRANQUE PARA COLAGEM DE LADRILHOS

Código	Medida [mm]	Capacidade [kg]	Embalagem	Preço [unidade]
FD0047	10 a 410	105	1	
FD0048	10 a 200	120		
FD0050	10 a 100	100		

FD0040



TURQUÊS PARA CERÂMICA

Código	Medida [mm]	Embalagem	Preço [unidade]
FD0040	190	1	

FD0041



TURQUÊS PARA CERÂMICA

Código	Medida [mm]	Embalagem	Preço [unidade]
FD0041	200	1	

FD0038



MAÇO BORRACHA | BRANCO

Código	Peso [g]	Embalagem	Preço [unidade]
FD0038	625	1	
FD0035	680		

FD0039



MAÇO BORRACHA | PRETO

Código	Peso [g]	Embalagem	Preço [unidade]
FD0039	625	1	
FD0036	650		

FPR211



MAÇO BORRACHA DUO PRO

Código	Peso [g]	Embalagem	Preço [unidade]
FPR211	460	1	

FPR212



MAÇO BORRACHA P/ PEÇAS DE GRANDE FORMATO

Código	Peso [g]	Embalagem	Preço [unidade]
FPR212	680	1	

FK1405



LIMPA JUNTAS

Código	Medida [mm]	Embalagem	Preço [unidade]
FK1405	50	25	
FK1411		20	

FK1111



COLHER JUNTAS EM INOX

Código	Medida [mm]	Embalagem	Preço [unidade]
FK1111	8	10	
FK1112	10		

FPR718



NOVO!



CORTADOR DE CERÂMICA SLIM

Código	Comprimento de corte [mm]	Corte diagonal [mm]	Espessura máx. [mm]	Preço [unidade]
FPR717	1200	850	16	
FPR718	1600	1132	14	
FPR713	Dimensões - 22x6x6mm		--	

FPR711

NOVO!



CORTADOR DE CERÂMICA

Código	Comprimento de corte [mm]	Corte diagonal [mm]	Espessura máx. [mm]	Preço [unidade]
FPR711	1200	830	14	
FPR709	800	550		
FPR713	Dimensões - 22x6x6mm		--	

FPR712



CORTADOR DE CERÂMICA PROFI 1200

Código	Comprimento de corte [mm]	Corte diagonal [mm]	Espessura máx. [mm]	Preço [unidade]
FPR712	1200	830	16	
FPR713	Dimensões - 22x6x6mm		--	

FL75900

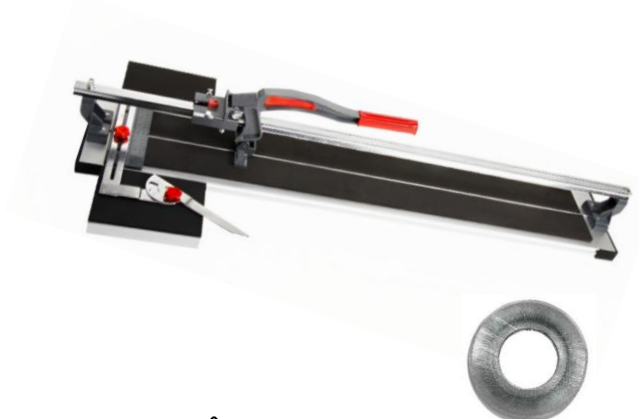

CORTADOR DE CERÂMICA PROFI 1000

Código	Comprimento de corte [mm]	Corte diagonal [mm]	Espessura máx. [mm]	Preço [unidade]
FL75900	1000	700	16	
FL75725	Dimensões - 22x10,5x2mm		--	

FPR707

NOVO!



CORTADOR DE CERÂMICA PROFI 600

Código	Comprimento de corte [mm]	Corte diagonal [mm]	Espessura máx. [mm]	Preço [unidade]
FPR707	600	400	16	
FPR713	Dimensões - 22x6x6mm		--	

FPR710

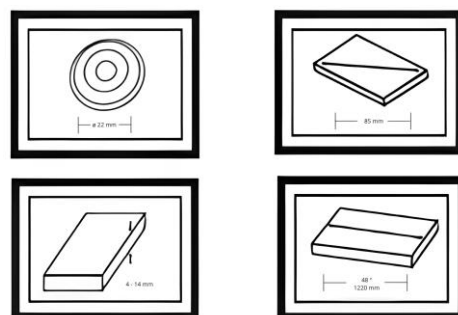

CORTADOR DE CERÂMICA

Código	Comprimento de corte [mm]	Corte diagonal [mm]	Espessura Máx. [mm]	Preço [unidade]
FPR710	1200	850	16	
FPR713	Dimensões - 22x6x6mm		--	

F84504

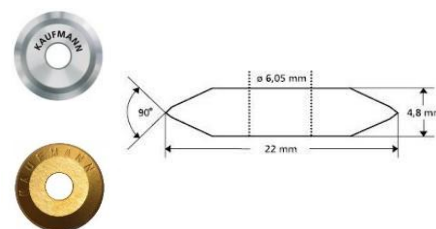

CORTADOR DE CERÂMICA TOPLINE

Código	Comprimento de corte [mm]	Corte diagonal [mm]	Espessura máx. [mm]	Preço [unidade]
F84504	920	650	18	
F85203	720	500	16	
F98025	DISCO DE SUBSTITUIÇÃO 22x6,05x4,8	CARBONETO DE TUNGSTÊNIO	COMPATÍVEL COM TOPLINE e SUPERLINE	

FPR714

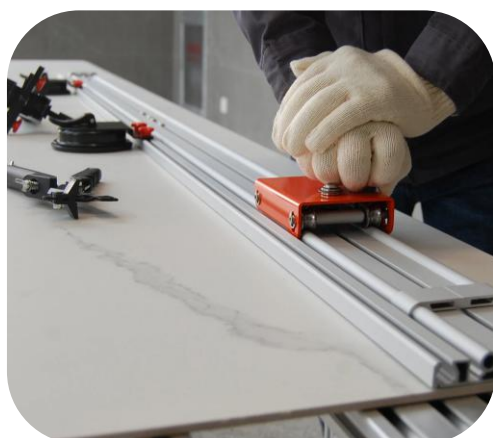

- INCLUI:**
- ✓ Mala de Transporte.
 - ✓ Carrinho Marcador.
 - ✓ 3 Guias.
 - ✓ 3 Ventosas.
 - ✓ Alicates.



KIT CORTADOR CERÂMICA MANUAL GRANDES FORMATOS

Código	Comprimento Máx. de corte [mm]	Espessura Corte [mm]	Preço [unidade]
FPR714	3200	3 - 10	



GERAL FERRAMENTAS

www.2rfpro.pt

2RF080



RÉGUA RASPADORA 2RF

Código	Medida [cm]	Descrição	Embalagem	Preço [unidade]
2RF080	80	Régua Raspadora 2RF	1	
2RF120	120			
2RF160	160			
2RF200	200			
2RF080R	80	Kit Lâminas Substituição Para Régua Raspadora	2 Lâminas x 40cm	
2RF120R	120		3 Lâminas x 40cm	
2RF160R	160		4 Lâminas x 40cm	
2RF200R	200		5 Lâminas x 40cm	

FK0344

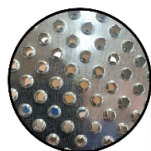

TALOCHA LIXAR METÁLICA PERFURADA

Código	Medida [mm]	Embalagem	Preço [unidade]
FK0344	130x270	20	
FK0343	160x380	10	

FK0335



TALOCHA LIXAR METÁLICA

Código	Medida [mm]	Embalagem	Preço [unidade]
FK0335	130x270	20	
FK0340	160x380	10	

FK0346



TALOCHA LIXAR METÁLICA PERFURADA

Código	Medida [mm]	Embalagem	Preço [unidade]
FK0346	160x360	10	

FK0341

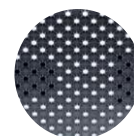

TALOCHA LIXAR PLÁSTICA

Código	Medida [mm]	Embalagem	Preço [unidade]
FK0341	165x365	10	

2RF0040



INOX



Aço Inoxidável
Alta resistência
Para Painéis de Lã Mineral ETICS

RASPADOR INOX P/ PAINÉIS DE LÃ MINERAL ETICS

Código	Medida [mm]	Embalagem	Preço [unidade]
2RF0040	180x330	2	

FK1421

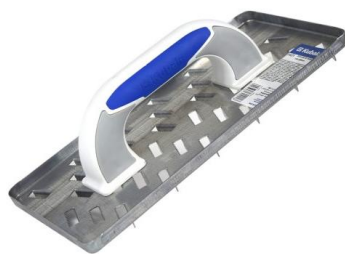
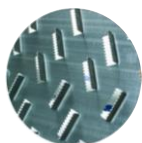

TALOCHE LIXADORA PARA LÃ MINERAL ETICS

Código	Medida [mm]	Embalagem	Preço [unidade]
FK1421	145x285	10	

FK0784

NOVO!

CLICK LINE

Kubala®



TALOCHE LIXADORA PARA LÃ MINERAL ETICS CLICK LINE

Código	Medida [mm]	Embalagem	Preço [unidade]
FK0784	145x285	10	
FK0772	Cabo A		

FK1418



TALOCHE DE PREGOS

Código	Medida [mm]	Embalagem	Preço [unidade]
FK1418	130x250	10	

FK0782

NOVO!

CLICK LINE

Kubala®



TALOCHE LIXAR METÁLICA PERFURADA CLICK LINE

Código	Medida [mm]	Embalagem	Preço [unidade]
FK0782	160x360	10	
FK0772	Cabo A		

FY0147

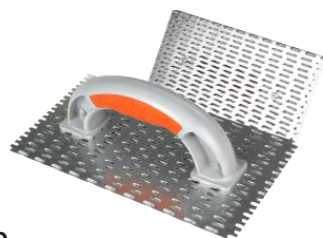

TALOCHE DE PREGOS BRICO

Código	Medida [mm]	Embalagem	Preço [unidade]
FY0147	130x250	10	

SBL1418

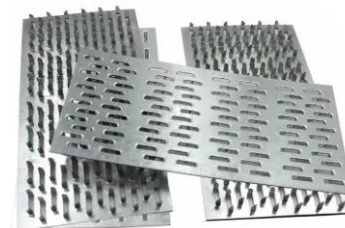

RECARGA PARA TALOCHE DE PREGOS FK1418 | FY0147

Código	Medida [mm]	Embalagem	Preço [unidade]
SBL1418	130x250	10	

FK516V



NOVO!



TALOCHA DE BICO COM VELCRO + LIXA

Código	Medida [mm]	Lixa	Embalagem	Preço [unidade]
FK516V	180x270	Grão 16	6	
FK524V		Grão 24		
RECARGAS LIXA COM VELCRO 180 x 270 mm				1 Recarga
LXV18016	Recarga Grão 16		10	
LXV18024	Recarga Grão 24			

FKL316



FK316V



VELCRO



TALOCHA COM LIXA

Código	Medida [mm]	Lixa	Embalagem	Preço [unidade]
FKL316	130x270	Grão 16	12	
FKL324		Grão 24		
LIXA A METRO				Preço ml
LX316	1000x130	Grão 16	1ml	
LX324		Grão 24		

TALOCHA DE LIXAR COM VELCRO + LIXA

Código	Medida [mm]	Lixa	Embalagem	Preço [unidade]
FK316V	130x270	Grão 16	12	
FK324V		Grão 24		
RECARGAS LIXA COM VELCRO 130 x 270 mm				Recarga
FRV316	Recarga Grão 16		10	
FRV324	Recarga Grão 24			

FKL016



Lixa Grão 16



FKL324I



Lixa Grão 24

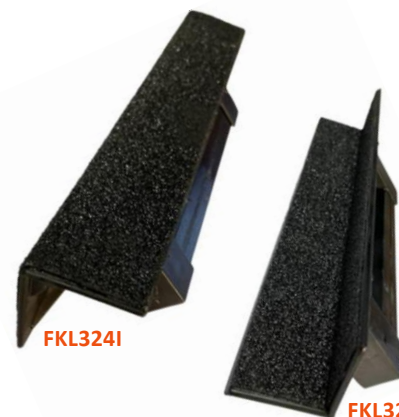

TALOCHA COM LIXA GRÃO 16

Código	Medida [mm]	Lixa	Embalagem	Preço [unidade]
FKL016	220x340	Grão 16	20	
LIXA A METRO				Preço ml
LX016	1000x220	Grão 16	1ml	

TALOCHAS DE ÂNGULO COM LIXA GRÃO 24

Código	Medida [mm]	Canto	Embalagem	Preço [unidade]
FKL324I	50x50x350	Interior	12	
FKL324E		Exterior		

FK0372



TALOCHA PLÁSTICA MASTER LINE

Código	Medida [mm]	Embalagem	Preço [unidade]
FK0372	130x270	12	

FK0355

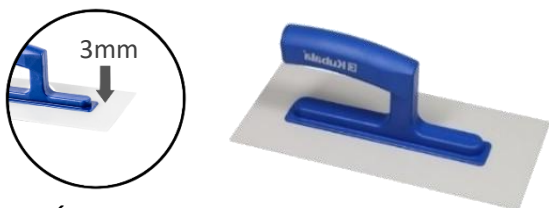

TALOCHA PLÁSTICA

Código	Medida [mm]	Embalagem	Preço [unidade]
FK0355	130x270	12	

FK0300

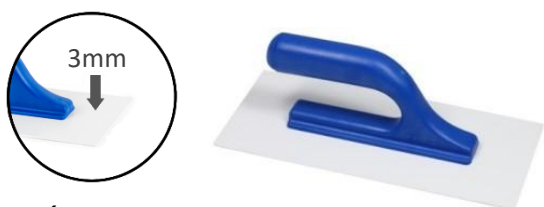

TALOCHA PLÁSTICA

Código	Medida [mm]	Embalagem	Preço [unidade]
FK0300	130x270	12	

F01202



TALOCHA PLÁSTICA

Código	Medida [mm]	Embalagem	Preço [unidade]
F01202	140x280	10	

F01601



TALOCHA PLÁSTICA OVAL

Código	Medida [mm]	Embalagem	Preço [unidade]
F01601	140x280	10	

FK0375

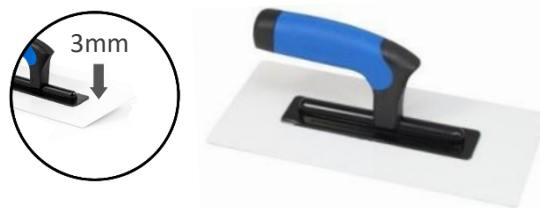

TALOCHA PLÁSTICA CABO EM BORRACHA

Código	Medida [mm]	Embalagem	Preço [unidade]
FK0375	130x270	12	

FK0301

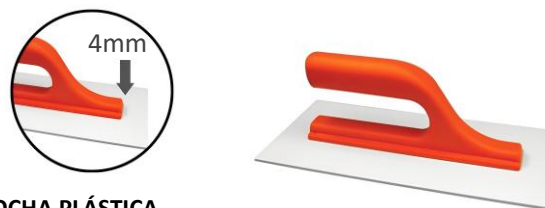

TALOCHA PLÁSTICA

Código	Medida [mm]	Embalagem	Preço [unidade]
FK0301	140x280	12	

FY7901

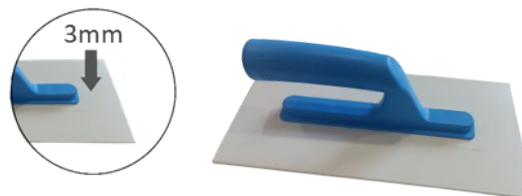

TALOCHA PLÁSTICA DE ACABAMENTO

Código	Medida [mm]	Embalagem	Preço [unidade]
FY7901	140x280	14	

FY7902

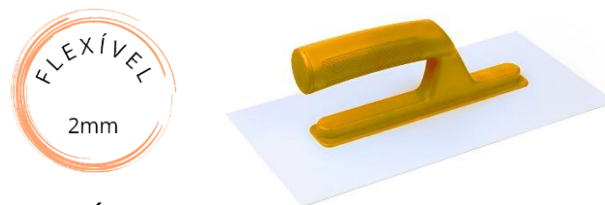

TALOCHA PLÁSTICA

Código	Medida [mm]	Embalagem	Preço [unidade]
FY7902	140x280	14	

FK0380



TALOCHA PLÁSTICA "BICO"

Código	Medida [mm]	Embalagem	Preço [unidade]
FK0380	70x230	10	
FK0381	140x280		

FK0533



Kubala®
PRODUCER OF BUILDING TOOLS



350 mm
500 mm
600 mm
800 mm



ESPÁTULA INOX

Código	Medida [mm]	Embalagem	Preço [unidade]
FK0533	350	5	
FK0534	500		
FK0535	600		
FK0536	800		
FK0532	Adaptador Fixo Para Espátula		1
FK0549	Adaptador Ajustável Para Espátula		

FK0101



Kubala®
PRODUCER OF BUILDING TOOLS

TALOCHA EM EPS RÍGIDO

Código	Medida [mm]	Embalagem	Preço [unidade]
FK0101	140x260	10	
FK0105	180x320		

FK0588

NOVO!

Kubala®
PRODUCER OF BUILDING TOOLS



ESPÁTULA INOX

Código	Medida [mm]	Embalagem	Preço [unidade]
FK0588	100	20	

FK0571



Kubala®
PRODUCER OF BUILDING TOOLS

ESPÁTULA INOX

Código	Medida [mm]	Embalagem	Preço [unidade]
FK0571	120	20	
FK0572	140		
FK0573	160		
FK0574	180		

FK0501



Kubala®
PRODUCER OF BUILDING TOOLS

ESPÁTULA INOX

Código	Medida [mm]	Embalagem	Preço [unidade]
FK0501	40	20	
FK0502	60		
FK0503	80		
FK0500	100		

FK0546



Kubala®
PRODUCER OF BUILDING TOOLS

ESPÁTULA INOX

Código	Medida [mm]	Embalagem	Preço [unidade]
FK0546	150	10	
FK0547	250		
FK0548	350		

FK0511



Kubala®
PRODUCER OF BUILDING TOOLS

ESPÁTULA INOX

Código	Medida [mm]	Embalagem	Preço [unidade]
FK0511	250x38	20	

FCM021



ESPÁTULA INOX COM BIT PH2

Código	Medida [mm]	Embalagem	Preço [unidade]
FCM021	120	10	
FCM022	150		

FK0545

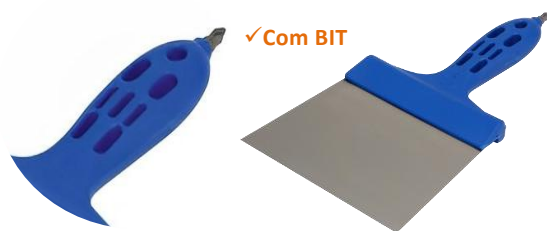

ESPÁTULA INOX COM BIT PH2

Código	Medida [mm]	Embalagem	Preço [unidade]
FK0545	150	20	

FK2651



ESPÁTULA INOX

Código	Medida [mm]	Embalagem	Preço [unidade]
FK2651	200	20	
FK2652	300		
FK2653	450		

FK0578



ESPÁTULA INOX MULTIFUNÇÕES

Código	Medida [mm]	Embalagem	Preço [unidade]
FK0578	16	20	
FK0579	24		

FK0594



ESPÁTULA INOX CABO MADEIRA

Código	Medida [mm]	Embalagem	Preço [unidade]
FK0594	180	20	

FD0033



ESPÁTULA INOX MULTIFUNÇÕES

Código	Medida [mm]	Embalagem	Preço [unidade]
FD0033	12	12	

F11403



ESPÁTULA DIREITA INOX

Código	Medida [mm]	Embalagem	Preço [unidade]
F11403	100	20	
F11405	150		

FK0584



ESPÁTULA INOX MULTIFUNÇÕES

Código	Medida [mm]	Embalagem	Preço [unidade]
FK0584	60	20	
FK0661	75	10	

FK1419



ESPÁTULA INOX PARA DECAPAGEM

Código	Medida [mm]	Embalagem	Preço [unidade]
FK1419	88	30	

FK1625



KIT ESPÁTULAS INOX

Código	Medida [mm]	Embalagem	Preço [unidade]
FK1625	50,80,100,120	25	

FK0250

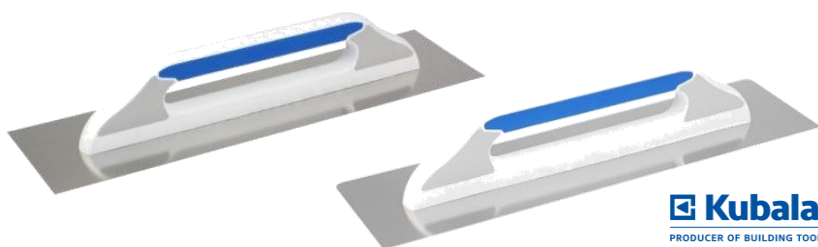

Kubala®
PRODUCER OF BUILDING TOOLS



FK0256

LIÇOSA INOX CABO BORRACHA

Código	Medida [mm]	Embalagem	Preço [unidade]
FK0250	130x480	4	
FK0256			

FK0253

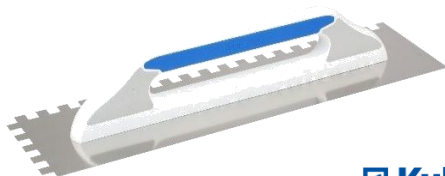

Kubala®
PRODUCER OF BUILDING TOOLS

LIÇOSA INOX CABO BORRACHA - DENTADA

Código	Medida [mm]	Dente [mm]	Embalagem	Preço [unidade]
FK0253	130x480	8x8	4	
FK0254		10x10		

FK0257

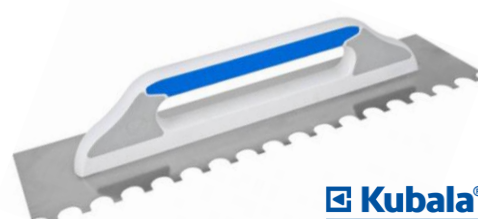

Kubala®
PRODUCER OF BUILDING TOOLS

LIÇOSA INOX CABO BORRACHA - DENTADA

Código	Medida [mm]	Dente [mm]	Embalagem	Preço [unidade]
FK0257	130x480	20x15	4	

FK5407

NOVO!



FK5423 | FK5413



Kubala®
PRODUCER OF BUILDING TOOLS

LIÇOSA INOX CABO MADEIRA

Código	Medida [mm]	Embalagem	Preço [unidade]
FK5407	130x380	4	
FK0408	FK5408 130x480		
FK5423	130x580		
FK5413	130x680		

FK2621



Kubala®
PRODUCER OF BUILDING TOOLS

LIÇOSA INOX

Código	Medida [mm]	Tipo	Caixa	Preço [unidade]
FK2621	130x480	Lisa	4	
FK2623	130x405			
FK2622	130x480	Dentada 10x10		

FK5409



Kubala®
PRODUCER OF BUILDING TOOLS

LIÇOSA INOX CABO MADEIRA - DENTADA

Código	Medida [mm]	Dente [mm]	Caixa	Preço [unidade]
FK0409	130x480	6x6	4	
FK5410		8x8		
FK0411		10x10		
FK0412		12x12		

F02101



LIÇOSA INOX REFORÇADA

Código	Medida [mm]	Embalagem	Preço [unidade]
F02101	130x480	10	

F01901

✓ Reforçada Com Parafusos.



LIÇOSA INOX

Código	Medida [mm]	Embalagem	Preço [unidade]
F01901	130x500	10	
F01701	180x480x(1mm)	6	

F48303

✓ reforçada c/ parafusos.



LIÇOSA INOX - DENTADA

Código	Medida [mm]	Dente [mm]	Embalagem	Preço [unidade]
F48303	130x500	3x3	6	
F48306		6x6		
F48308		8x8		

FY5604



LIÇOSA INOX CABO MADEIRA - DENTADA

Código	Medida [mm]	Dente [mm]	Embalagem	Preço [unidade]
FY5604	130x480	4x4	10	
FY5606		6x6		
FY5608		8x8		
FY5610		10x10		

F05506



LIÇOSA INOX DENTADA | PROFISSIONAL

Código	Medida [mm]	Dente [mm]	Embalagem	Preço [unidade]
F05506	120x280	6x6	10	

FY5600



LIÇOSA INOX CABO MADEIRA

Código	Medida [mm]	Embalagem	Preço [unidade]
FY5600	130x480	10	

2RF0100



LIÇOSA INOX PROFISSIONAL

Código	Medida [mm]	Embalagem	Preço [unidade]
2RF0100	120x280x0,7	6	
2RF0103	120x330x0,7	4	
2RF0104	120x355x0,7		
2RF0106	120x405x0,7		

F07801



LIÇOSA INOX PROFISSIONAL

Código	Medida [mm]	Embalagem	Preço [unidade]
F07801	120x280	10	
F07804	120x300		
F07805	120x400		

FK0240



LIÇOSA INOX PROFISSIONAL

Código	Medida [mm]	Embalagem	Preço [unidade]
FK0240	130x270	10	
FK0489	130x350	6	
FK0490	130x405	10	

FK0241



LIÇOSA INOX - DENTADA

Código	Medida [mm]	Dente [mm]	Embalagem	Preço [unidade]
FK0241	130x270	4x4	10	
FK0242		6x6		
FK0243		8x8		
FK0244		10x10		
FK0245		12x12		

FK0463

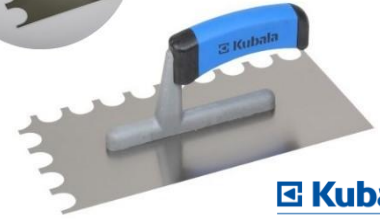
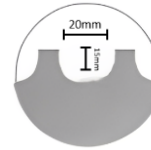

LIÇOSA INOX - DENTADA

Código	Medida [mm]	Dente [mm]	Embalagem	Preço [unidade]
FK0463	130x270	20x15	10	

FK0402

NOVO!



LIÇOSA INOX - DENTADA

Código	Medida [mm]	Dente [mm]	Embalagem	Preço [unidade]
FK0402	130x270	4x4	10	
FK0403		6x6		
FK0404		8x8		
FK0405		10x10		
FK0406		12x12		

FK2603



LIÇOSA INOX - DENTADA

Código	Medida [mm]	Dente [mm]	Embalagem	Preço [unidade]
FK2603	130x270	6x6	10	
FK2604		8x8		
FK2605		10x10		
FK2606		12x12		

FK0420



LIÇOSA INOX

Código	Medida [mm]	Embalagem	Preço [unidade]
FK0420	105x325	10	

FK0483

✓ Liçosa P/ Cantos



LIÇOSA INOX

Código	Medida [mm]	Embalagem	Preço [unidade]
FK0483	100x270x30	10	

FK0491



NOVO!

Kubala®
PRODUCER OF BUILDING TOOLS



FK0488

LIÇOSA INOX MASTER LINE

Código	Medida [mm]	Embalagem	Preço [unidade]
FK0491	120x350	10	
FK0488	405x80x1,0		

FK0220



Kubala®
PRODUCER OF BUILDING TOOLS

LIÇOSA INOX PROFISSIONAL

Código	Medida [mm]	Embalagem	Preço [unidade]
FK0220	130x270	10	

FK0249

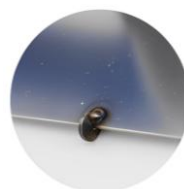

Liçosa Especial
CONTROLO DE
ESPESSURA

NOVO!



Kubala®
PRODUCER OF BUILDING TOOLS

LIÇOSA INOX CONTROLO DE ESPESSURA

Código	Medida [mm]	Embalagem	Preço [unidade]
FK0249	130x270	10	

FK0473



Kubala®
PRODUCER OF BUILDING TOOLS

LIÇOSA INOX

Código	Medida [mm]	Embalagem	Preço [unidade]
FK0473	130x270	10	

FK0266



Kubala®
PRODUCER OF BUILDING TOOLS

LIÇOSA INOX – CANTO REDONDO

Código	Medida [mm]	Embalagem	Preço [unidade]
FK0266	130x270	10	

FK0472



Kubala®
PRODUCER OF BUILDING TOOLS

LIÇOSA INOX PROFISSIONAL

Código	Medida [mm]	Embalagem	Preço [unidade]
FK0472	130x270	10	

FK2601

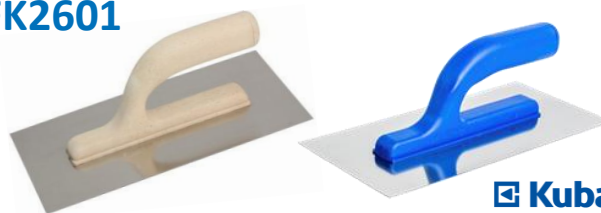

FK0401

Kubala®
PRODUCER OF BUILDING TOOLS

LIÇOSA INOX

Código	Medida [mm]	Embalagem	Preço [unidade]
FK2601	130x270	10	
FK0401			

FY8046



- ✓ Ideal para Acabamentos Lisos;
- ✓ Microcimento;
- ✓ Estuques Venezianos;
- ✓ "Estanhados".

LIÇOSA INOX | FLEXÍVEL PROFISSIONAL

Código	Medida [mm]	Embalagem	Preço [unidade]
FY8046	110x280	3	
FY8047	110x360		
FY8048	110x410		

FY0051

- ✓ Ideal para Acabamentos Lisos;
- ✓ Microcimento;
- ✓ Estuques Venezianos;
- ✓ "Estanhados".



LIÇOSA TRAPEZOIDAL

Código	Espessura Lâmina [mm]	Embalagem	Preço [unidade]
FY0051	0,3	10	
FY0061	0,5		

FY8025

NOVO!



LIÇOSA ESTUQUE VENEZIANO E MICROCIMENTO

Código	Medida [mm]	Embalagem	Preço [unidade]
FY8025	240x80x95x0,3	2	

F79006



LIÇOSA INOX | PROFISSIONAL

Código	Medida [mm]	Embalagem	Preço [unidade]
F79006	60x80x200	10	
F79002	80x100x240		

FK0459



LIÇOSA INOX

Código	Medida [mm]	Embalagem	Preço [unidade]
FK0459	75x95x240	10	
FK0458	80x200		

FK0499



Kubala
PRODUCER OF BUILDING TOOLS

LIÇOSA INOX "BICO"

Código	Medida [mm]	Embalagem	Preço [unidade]
FK0499	70x230	10	

FY5130

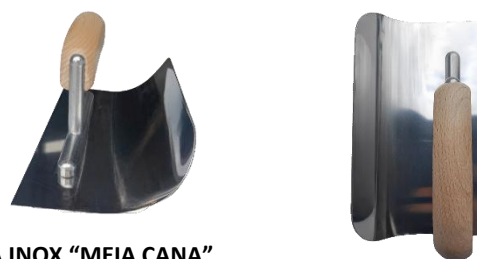

TALOCHA INOX "MEIA CANA"

Código	Medida [mm]	Embalagem	Preço [unidade]
FY5130	220	6	

FK0387

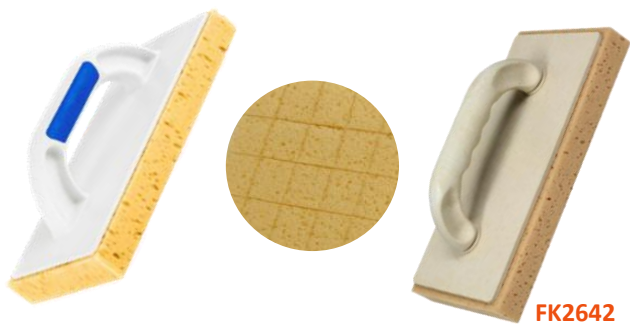

TALOCHA ESPONJA C/ CORTES

Código	Medida [mm]	Embalagem	Preço [unidade]
FK0387	140x280x30	12	
FK2642			

FK0384



TALOCHA ESPONJA CINZA | FINA

Código	Medida [mm]	Embalagem	Preço [unidade]
FK0384	140x280x20	12	
FK2641			

FK0386



TALOCHA ESPONJA LARANJA "AREAR"

Código	Medida [mm]	Embalagem	Preço [unidade]
FK0386	140x280x18	12	

FK0350



TALOCHA ESPONJA 40MM

Código	Medida [mm]	Embalagem	Preço [unidade]
FK0350	140x295x40	12	

FK0397



TALOCHA ESPONJA LARANJA – FINA "AREAR"

Código	Medida [mm]	Embalagem	Preço [unidade]
FK0397	140x280x20	12	

FK0389



TALOCHA ESPONJA

Código	Medida [mm]	Embalagem	Preço [unidade]
FK0389	140x280x30	12	

FK0385

NOVO!



TALOCHA ESPONJA VERMELHA

Código	Medida [mm]	Embalagem	Preço [unidade]
FK0385	140x280x20	12	

FY3620

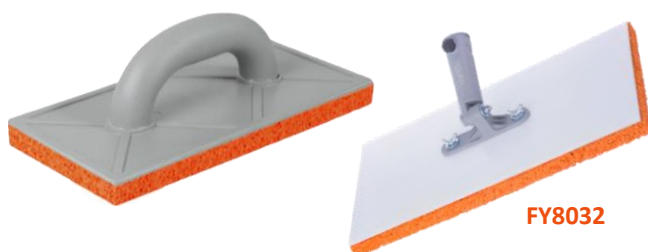

TALOCHA ESPONJA LARANJA – FINA "AREAR"

Código	Medida [mm]	Embalagem	Preço [unidade]
FY3620	140x280x18	12	
FY8032	200x400x20	2	

FK0377



Absorvente
Esponja Celulose

TALOCHA ESPONJA

Código	Medida [mm]	Embalagem	Preço [unidade]
FK0377	140x280x28	12	

FK0388



Absorvente

TALOCHA ESPONJA

Código	Medida [mm]	Embalagem	Preço [unidade]
FK0388	140x280x30	12	

FK0771

NOVO!

✓ Cabos Reutilizáveis
✓ Compatíveis com Diferentes Ferramentas



CLICK LINE
Kubala®

CABOS PARA MODELOS CLICK LINE

Código	Medida [mm]	Embalagem	Preço [unidade]
FK0771	Cabo B	10	
FK0772	Cabo A		

FK0787



CLICK LINE
Kubala®

TALOCHA ESPONJA CLICK LINE

Código	Medida [mm]	Embalagem	Preço [unidade]
FK0787	140x280x30	10	

FK0788



CLICK LINE
Kubala®

TALOCHA ESPONJA ABSORVENTE CLICK LINE

Código	Medida [mm]	Embalagem	Preço [unidade]
FK0788	140x280x30	10	

FK0778



CLICK LINE
Kubala®

TALOCHA ESPONJA CORTADA CLICK LINE

Código	Medida [mm]	Embalagem	Preço [unidade]
FK0778	140x280x30	10	

FK0786



CLICK LINE
Kubala®

TALOCHA AREAR CLICK LINE

Código	Medida [mm]	Embalagem	Preço [unidade]
FK0786	140x280x18	10	



FK0811



COLHER PONTA CORTADA EM AÇO

Código	Medida [mm]	Embalagem	Preço [unidade]
FK0811	120x180x80	10	

FK0812



COLHER INOX

Código	Medida [mm]	Embalagem	Preço [unidade]
FK0812	115x160x90	20	

FK5810



COLHER INOX

Código	Medida [mm]	Embalagem	Preço [unidade]
FK0810	FK5810 120x180x90	20	
FK0901	FK5901 80x145x55		

F06007



COLHER PONTA CORTADA CM

Código	Medida [mm]	Embalagem	Preço [unidade]
F06007	120	20	

FK0933



COLHER INOX MASTER LINE

Código	Medida [mm]	Embalagem	Preço [unidade]
FK0933	80	20	
FK0934	100		

FK1012



COLHER PONTA CORTADA EM AÇO

Código	Medida [mm]	Embalagem	Preço [unidade]
FK1012	60	20	
FK1013	80		
FK1014	100		

FK0930



COLHER INOX

Código	Medida [mm]	Embalagem	Preço [unidade]
FK0930	80x145x55	20	

FK0952



COLHER INOX MASTER LINE

Código	Medida [mm]	Embalagem	Preço [unidade]
FK0952	60	20	
FK0953	80		
FK0954	100		

FK5904



COLHER INOX

Código	Medida [mm]	Espessura INOX [mm]	Embalagem	Preço [unidade]
FK5904	100	0,8	20	
FK5916	120	1,0		

FK1510



COLHER REDONDA

Código	Medida [mm]	Embalagem	Preço [unidade]
FK1510	170	10	
FK1531			

FY1806



COLHER INOX "MEIA CANA"

Código	Medida [mm]	Embalagem	Preço [unidade]
FY1806	120	10	

FK5905



COLHER INOX "REDONDA"

Código	Medida [mm]	Embalagem	Preço [unidade]
FK5905	80x140	20	
FK5906	55x160x20		

F07601



COLHER EM INOX

Código	Medida [mm]	Embalagem	Preço [unidade]
F07601	90x140	20	
F07501	100x140		

F06106

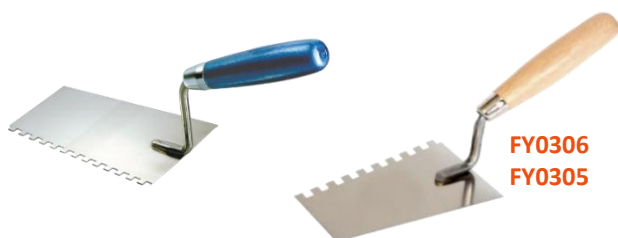

COLHER DENTADA EM INOX

Código	Medida [mm]	Dente [mm]	Embalagem	Preço [unidade]
F06106	160	6x6	10	
FY0306				
FY0305		8x8		

F06806

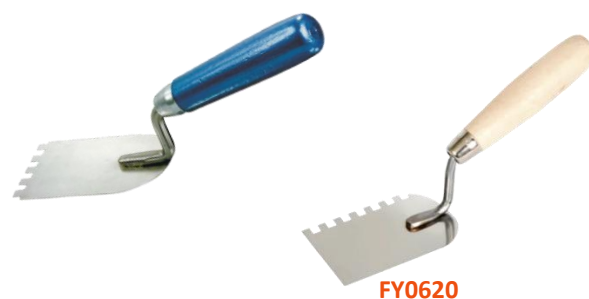

COLHER DENTADA EM INOX

Código	Medida [mm]	Dente [mm]	Embalagem	Preço [unidade]
F06806	60	6x6	10	
FY0620	80	8x8		

FK5911



COLHER ESPECIAL ESTUCADOR

Código	Medida [mm]	Embalagem	Preço [unidade]
FK0911	FK5911	80x83	10

FK0924



COLHER INOX

Código	Medida [mm]	Canto	Embalagem	Preço [unidade]
FK0924	97x140	Interior	10	
FK0923		Exterior		

FK5914

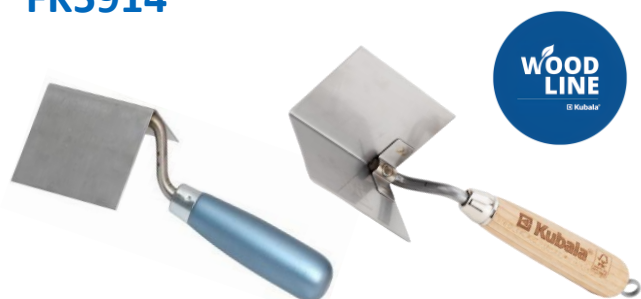

COLHER DE CANTO INTERIOR EM INOX

Código	Medida [mm]	Embalagem	Preço [unidade]
FK0914	97x120	20	
FK5914	60x85		
FK5909			

FK5913



COLHER DE CANTO EXTERIOR EM INOX

Código	Medida [mm]	Embalagem	Preço [unidade]
FK0913	97x120	20	
FK5913	60x85		
FK0908			

FKD200



COLHERIM PONTA REDONDA + PONTA EM BICO EM AÇO

Código	Medida [mm]	Descrição	Embalagem	Preço [unidade]
FKD200	130	Ponta Redonda	20	
FKD201	150			
FKD202	130	Ponta BICO	20	
FKD203	150			

FK0820



COLHER PEDREIRO EM AÇO

Código	Medida [mm]	Embalagem	Preço [unidade]
FK0820	180	10	
FK0821	200		
FK0822	220		
FKD205	230		

FY0816



COLHER DE PEDREIRO "BRICO"

Código	Medida [mm]	Embalagem	Preço [unidade]
FY0816	180	10	
FY0817	200		

FKD206



COLHER PEDREIRO CANTOS CORTADOS

Código	Medida [mm]	Embalagem	Preço [unidade]
FKD206	220	10	
FKD207	230		

FY1740



COLHER INOX

Código	Medida [mm]	Embalagem	Preço [unidade]
FY1740	160x30	5	
F08502	180x30	20	

FK0540



COLHER DE BALDE INOX

Código	Medida [mm]	Embalagem	Preço [unidade]
FK0540	160	10	
F06607	120		

F11001



RASPADOR "40 PATAS"

Código	Medida [mm]	Embalagem	Preço [unidade]
F11001	460x85	15	
FK1402	465x90	10	
FK1424			

FK1416



RASPADOR DE PISOS

Código	Medida [mm]	Embalagem	Preço [unidade]
FK1416	300	5	
FK1425	180x140		
FY4150	150	4	

FK1401



RASPADOR FERRO

Código	Medida [mm]	Embalagem	Preço [unidade]
FK1401	285x145	10	

FK1751



COLHER ESPECIAL MONTAGEM DE ALVENARIA

Código	Medida [mm]	Embalagem	Preço [unidade]
FK1751	150	5	

FKD400

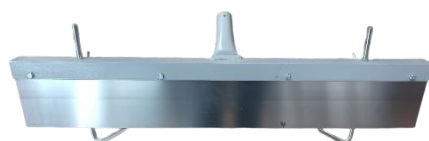

RODO INOX AUTONIVELANTE AJUSTÁVEL

Código	Medida [mm]	Embalagem	Preço [unidade]
FKD400	580	1	
FKD401	800		

FD0010



RODO INOX LISO

Código	Medida [mm]	Embalagem	Preço [unidade]
FD0010	500	1	
FD0011	600		

FK0580



RODO INOX AUTONIVELANTE AJUSTÁVEL

Código	Medida [mm]	Embalagem	Preço [unidade]
FK0580	600	5	

FD0012

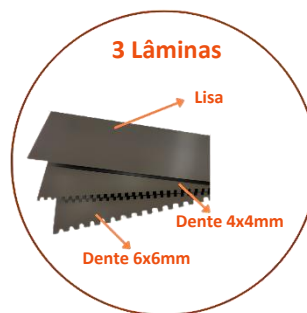

RODO INOX LISO | DENTADO – 3 LÂMINAS

Código	Medida [mm]	Embalagem	Preço [unidade]
FD0012	600	1	

FD0014

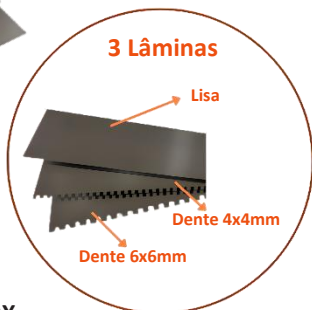

RODO EKO 3 ESPÁTULAS EM INOX

Código	Medida [mm]	Embalagem	Preço [unidade]
FD0014	600	1	

FK0570

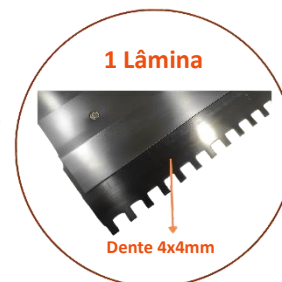

RODO INOX DENTADO

Código	Medida [mm]	Embalagem	Preço [unidade]
FK0570	560	1	

FY2064



ESPÁTULA DENTADA PROFISSIONAL

Código	Medida [mm]	Dente [mm]	Embalagem	Preço [unidade]
FY2064	560	FY00R1	1	
FY2065		FY00R2		
FY2072		FY00S2		
FK0532	Adaptador para Cabo			

FY00R1

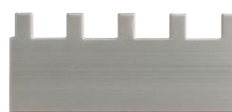

FY00R1

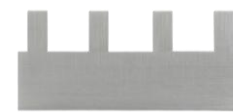

FY00R2



FY00S2



FY00S3

LÂMINA PARA ESPÁTUAL DENTADA PROFISSIONAL

Código	Medida [mm]	Dente [mm]	Embalagem	Preço [unidade]
FY00R1	560	R1	1	
FY00R2		R2		
FY00S2	280	S2		
FY00S3		S3		

F04003



LIÇOSA EM INOX PROFISSIONAL - PAVIMENTOS

Código	Medida [mm]	Espessura Lâmina	Embalagem	Preço [unidade]
F04003	120x600	1mm	6	
F77505	120x70x500	1,2mm	10	

FK5431



LIÇOSA EM INOX PROFISSIONAL - PAVIMENTOS

Código	Medida [mm]	Embalagem	Preço [unidade]
FK0431	90x500	10	
FK5431			
FY5717		20	

FY5516



LIÇOSA INOX REDONDA | PROFISSIONAL

Código	Medida [mm]	Embalagem	Preço [par]
FY5516	130x380	4	
FY5416	130x480		

FK9911



SAPATO PICOS P/ AUTONIVELANTE

Código	Picos	Altura Pico [mm]	Embalagem	Preço [par]
FK9911	11	30 STD	4	
FD2002	13	30 Afiado		

FK1697

NOVO!



ROLO DE PICO PARA AUTONIVELANTES

Código	Medida [mm]	Diâmetro [mm]	Pico [mm]	Embalagem	Preço [unidade]
FK1697	240	85	20	10	

F07301



LIÇOSA INOX REDONDA | PROFISSIONAL

Código	Medida [mm]	Embalagem	Preço [par]
F07301	80x300	10	

FK1618



ROLO DE PICOS PARA AUTONIVELANTES

Código	Medida [mm]	Diâmetro [mm]	Pico [mm]	Embalagem	Preço [unidade]
FK1618	230	75	17	15	
FK1694		85	20		
FK1621		123	40	10	

FK1666



ROLO PARA AUTONIVELANTE

Código	Medida [mm]	Diâmetro [mm]	Pico [mm]	Embalagem	Preço [unidade]
FK1666	500	75	17	2	
FK1668		123	40		
FK1669	700	110			

FD2000



Pico Ponta Afiada
FD2000
FD2004



Pico Ponta Esférica
FD2005



Pico Ponta Afiada
FD2001
FD2006



ROLO DE PICOS PARA AUTONIVELANTES

Código	Medida [mm]	Diâmetro [mm]	Altura dos Picos	Ponta do Pico	Embalagem	Preço [unidade]			
FD2000	200	70	11 mm	Afiado	1				
FD2004	250					75	13 mm	Esférico	
FD2005		400	70	11 mm					Afiado
FD2001	85					20 mm			
FD2006									

FPR100

+ 3 Lâminas



FPR101

+ 5 Lâminas



X-ATO GUIA METÁLICA | CABO BIMATÉRIA

Código	Medida [mm]	Características	Embalagem	Preço [unidade]
FPR100	18	Com Roda	12	

X-ATO GUIA METÁLICA | CABO BIMATÉRIA

Código	Medida [mm]	Embalagem	Preço [unidade]
FPR101	18	12	

FPR113

NOVO!

+ 3 Lâminas



X-ATO GUIA METÁLICA | CABO BIMATÉRIA

Código	Medida [mm]	Características	Embalagem	Preço [unidade]
FPR113	18	Com Patilha	12	

FPR106



X-ato 18 mm
com Lâmina
PRETA



X-ATO GUIA METÁLICA | STANDARD EKO

Código	Medida [mm]	Embalagem	Preço [unidade]
FPR106	18	12	

FPL018

C/ Roda de Bloqueio



X-ATO GUIA METÁLICA | CABO BIMATÉRIA

Código	Medida [mm]	Embalagem	Preço [unidade]
FPL018	18	12	

FPR134

C/ Patilha de Bloqueio



X-ATO GUIA METÁLICA | CABO BIMATÉRIA

Código	Medida [mm]	Embalagem	Preço [unidade]
FPR134	18	12	

FPR130

C/ Roda de Bloqueio



X-ATO GUIA METÁLICA | CABO BIMATÉRIA

Código	Medida [mm]	Embalagem	Preço [unidade]
FPR130	18	12	

FPL015

C/ Roda de Bloqueio



X-ATO 18MM | GUIA METÁLICA | COM RODA

Código	Medida [mm]	Embalagem	Preço [unidade]
FPL015	18	12	

FPL017X

C/ Patilha de Bloqueio



X-ATO GUIA METÁLICA | STANDARD

Código	Medida [mm]	Embalagem	Preço [unidade]
FPL017X	18	12	

FPR131



FPL021

X-ATO GUIA METÁLICA - BRICO

Código	Medida [mm]	Travão	Embalagem	Preço [unidade]
FPR131	18	Roda	12	
FPL021		Patilha		

FPR105



C/ Patilha de Bloqueio



X-ATO 25MM PRO | GUIA METÁLICA

Código	Medida [mm]	Embalagem	Preço [unidade]
FPR105	25	12	

FPL025

C/ Roda de Bloqueio



X-ATO 25MM | GUIA METÁLICA

Código	Medida [mm]	Embalagem	Preço [unidade]
FPL025	25	12	

FPL014



FPL028
Lâmina
Trapezoidal



X-ATO DE MOLA - LÂMINA RETRÁTIL

Código	Medida [mm]	Embalagem	Preço [unidade]
FPL014	18	12	
FPL028	Lâmina Trapezoidal - 10 Pçs.		

FPL008

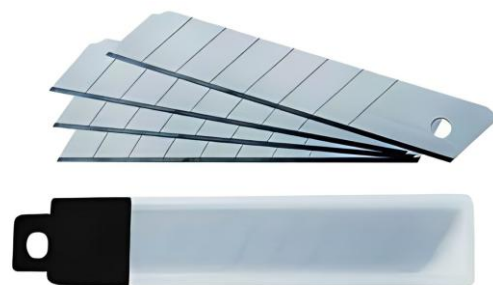

LÂMINAS X-ATO

Código	Medida [mm]	Descrição	Preço [caixa]
FPL008	9	Caixa – 10 peças – 0,4mm	
FPL019	18	Caixa – 10 peças – 0,4mm	
FPR107		Caixa – 10 peças – 0,5mm	
FPL026	25	Caixa – 5 peças	

FPR111



LÂMINA PRETA
30% MAIS
RESISTENTE

**BLACK
BLADES**



LÂMINAS X-ATO PREMIUM

Código	Medida [mm]	Descrição	Preço [Caixa]
FPR111	18	Caixa – 10 peças – 0,5mm	
FPR109	25	Caixa – 10 peças – 0,7mm	

FPR001



TESOURA CORTE CHAPA PROFI

Código	Descrição	Espessura de corte [mm]	Preço [unidade]
FPR001	Reta	Aço até 1,2 Alum. até 1,5	
FPR002	Direita		
FPR003	Esquerda		

FPR005



TESOURA CORTE CHAPA STANDARD CrV

Código	Descrição	Espessura de Corte [mm]	Preço [unidade]
FPR005	Reta	Aço até 1,2 Alum. até 1,5	
FPR007	Direita		

FL17381



TESOURA CORTE CHAPA PROFISSIONAL CrMo

Código	Descrição	Espessura de Corte [mm]	Preço [unidade]
FL17381	Reta	Aço 1,2 Alum. 1,5	

FPR006



KIT 3 TESOURAS CORTE CHAPA

Código	Espessura de Corte	Embalagem	Preço [Kit 3 Pçs.]
FPR006	Até 1,0mm	3	

FPR000



MADE IN EUROPE



**TESOURA PROFISSIONAL
PLAQUISTA**
Bordos dos Cortes Limpos
Sem Distorção da Chapa



TESOURA PROFISSIONAL PLAQUISTA

Código	Espessura de Corte	Embalagem	Preço [unidade]
FPR000	Até 1,2mm	1	

FS100

- ✓ Reduz a quantidade e o tamanho dos resíduos produzidos;
- ✓ Especial Corte EPS/XPS



SERROTE CORTE EPS/XPS/CORTIÇA

Código	Medida [mm]	Embalagem	Preço [unidade]
FS100	500	10	

FS105

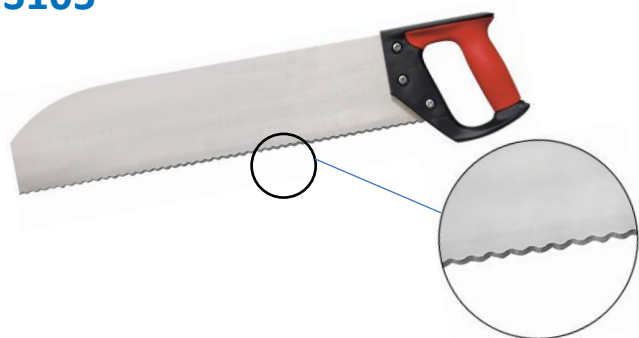

SERROTE CORTE LÃ DE ROCHA E VIDRO - ETICS

Código	Medida [mm]	Embalagem	Preço [unidade]
FS105	500	10	

FPR227



MINI SERRA CORTE METAL

Código	Medida [mm]	Embalagem	Preço [unidade]
FPR227	300	10	
FPR207			

FL23121



SERRA CORTAR FERRO – ARCO AJUSTÁVEL

Código	Medida [mm]	Embalagem	Preço [unidade]
FL23121	300	10	

FL64740



SERROTE CARPINTEIRO

Código	Medida [mm]	Embalagem	Preço [unidade]
FL64740	400	10	

FPR206



SERROTE 7TPI REVESTIDO COM TEFLON

Código	Medida [mm]	Embalagem	Preço [unidade]
FPR206	400	10	

FK1645

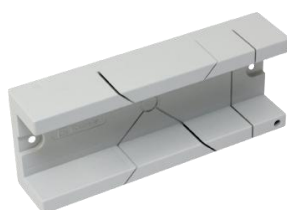

ESQUADRIA DE CORTE

Código	Medida [mm]	Embalagem	Preço [unidade]
FK1645	300x115x65	10	

FS107



NOVO!



FACA PARA CORTE LÃ MINERAL | EPS | XPS

Código	Medida [mm]	Embalagem	Preço [unidade]
FS107	500	10	

FS102



✓ Com Bolsa Incluída



FS109

FACA PARA CORTE LÃ MINERAL | EPS | XPS

Código	Medida [mm]	Características	Embalagem	Preço [unidade]
FS102	280	C/ Bolsa	10	
FS109		S/ Bolsa		

*As cores apresentadas são meramente indicativas.

FS104

✓ ESPECIAL CORTE
EPS/XPS



FS108

SERROTE CORTE EPS/XPS/CORTIÇA

Código	Medida [mm]	Embalagem	Preço [unidade]
FS104	375	10	
FS108	300		

FKD130



Inclui
Agrafos

KIT AGRAFADOR AGRAFOS TIPO G

Código	Descrição [mm]	Agrafa	Embalagem	Preço [kit]
FKD130	4 - 14 mm	TIPO G	1	

FKD131



AGRAFADOR MANUAL AGRAFOS TIPO 53

Código	Medida [mm]	Agrafa	Embalagem	Preço [unidade]
FKD131	4 - 14mm	TIPO 53	1	

FKD132



Inclui 600
Agrafos

AGRAFADOR PROFISSIONAL TIPO G

Código	Medida [mm]	Agrafa	Embalagem	Preço [unidade]
FKD132	4 - 14mm	TIPO G	1	

FKD133



AGRAFADOR MARTELO GRAMPO TIPO G

Código	Medida [mm]	Agrafa	Embalagem	Preço [unidade]
FKD133	4-14	TIPO G	1	

FKD151



AGRAFOS P/ AGRAFADOR TIPO 53

Código	Descrição [mm]	Embalagem [Peças]	Preço [caixa]
FKD151	Agrafa 6 TIPO 53	1000	
FKD152	Agrafa 8 TIPO 53		
FKD153	Agrafa 10 TIPO 53		

FKD134



AGRAFOS P/ AGRAFADOR TIPO G

Código	Descrição [mm]	Embalagem [Peças]	Preço [caixa]
FKD134	Agrafa 6 TIPO G	1000	
FKD135	Agrafa 8 TIPO G		
FKD136	Agrafa 10 TIPO G		

FPR241

NOVO!



FPR242



FPR243

MARTELOS

Código	Peso [g]	Embalagem	Preço [unidade]
FPR241	450	1	
FPR242	600		
FPR243	680		

FPR236



FPR236



FPR237



FPR235



NOVO!

MARTELOS

Código	Peso [g]	Embalagem	Preço [unidade]
FPR236	450	1	
FPR237	560		
FPR235	600		
FPR238			

FPR230



FPR200



FD0060

MARTELOS

Código	Peso [g]	Embalagem	Preço [unidade]
FPR230	600	1	
FPR200			
FD0060			

FPR221



NOVO!

MARTELO DE "PENA"

Código	Peso [g]	Embalagem	Preço [unidade]
FPR221	300	1	
FPR225	500		
FPR228	1000		

FPR217



MACETA

Código	Peso [g]	Embalagem	Preço [unidade]
FPR217	1000	1	

FPR283



PÉ DE CABRA PROFI

Código	Medida [mm]	Embalagem	Preço [unidade]
FPR283	450	1	
FPR284	600		

FPR280



PÉ DE CABRA EXTRA

Código	Medida [mm]	Embalagem	Preço [unidade]
FPR280	325	1	
FPR281	450		

FDG021



SUPORTE EXTENSÍVEL

Código	Medida [mm]	Embalagem	Preço [Par]
FDG021	500 - 1150	2	
FDG022	1150 - 2900		

F17301



MACHADO DE GESSO PROFESSIONAL

Código	Peso [g]	Embalagem	Preço [unidade]
F17301	570	1	

FPR290



PONTEIRO | CINZEL | SDS

Código	Medida [mm]	Preço [unidade]
FPR290	14x250	
FPR291	14x250x20	
FPR292	14x250x40	
FPR293	14x250x60	

FPR289



PONTEIRO | CINZEL | SDS

Código	Medida [mm]	Preço [unidade]
FPR289	300	

FDG050



GRAMPO DE APERTO RÁPIDO

Código	Medida [mm]	Embalagem	Preço [unidade]
FDG050	65x150	1	
FDG052	65x300		
FDG054	65x450		

FDG001



GRAMPO DE APERTO PRO

Código	Medida [mm]	Embalagem	Preço [unidade]
FDG001	50x150	1	
FDG003	80x300		
FDG005	80x400		
FDG007	80x600		

ND0060



NÍVEL ALUMÍNIO DE BOLHA + DIGITAL

Código	Medida [cm]	Característica	Embalagem	Preço [unidade]
ND0060	60	--	1	
NDI060	60	COM ÍMAN		

NI110



NÍVEL ALUMÍNIO PROFISSIONAL REFORÇADO – SÉRIE 1000

Código	Medida [cm]	Embalagem	Preço [unidade]
NI110	100	5	
NI112	120		
NI115	150		
NI120	200		
NI125	250		

NIM06



ÍMAN EXTRA FORTE

NÍVEL ALUMÍNIO COM ÍMAN

Código	Medida [cm]	Embalagem	Preço [unidade]
NIM06	60	5	
NIM08	80		
NIM10	100		
NIM12	120		
NIM15	150		
NIM20	200		

NI808



Perfil reforçado
22x60mm



NÍVEL ALUMÍNIO PROFISSIONAL REFORÇADO – SÉRIE 800

Código	Medida [cm]	Embalagem	Preço [unidade]
NI806	60	5	
NI808	80		
NI810	100		
NI812	120		
NI815	150		
NI818	180		
NI820	200		
NI825	250		

NI604



Perfil STD
22x50mm



NÍVEL ALUMÍNIO PROFISSIONAL – SÉRIE 600

Código	Medida [cm]	Embalagem	Preço [unidade]
NI604	40	5	
NI605	50		
NI606	60		
NI608	80		
NI610	100		
NI612	120		
NI615	150		
NI618	180		
NI620	200		

RN820

REFORÇADA

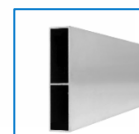
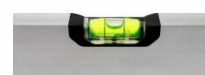
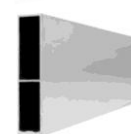

RÉGUA DE NÍVEL

Código	Medida [cm]	Embalagem	Preço [unidade]
RN820	200 (Reforçada)	5	
RN825	250 (Reforçada)		
RN615	150		
RN620	200		
RN625	250		

RP150



A – 100mm
B – 20mm
C – 1,1 mm

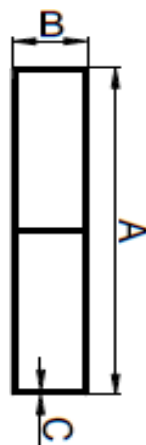

RÉGUA DE PEDREIRO EM ALUMÍNIO (100x20) - STANDARD

Código	Medida [cm]	Embalagem	Preço [unidade]
RP150	150	3	
RP200	200		
RP250	250		
RP300	300		

Outras medidas sob consulta.

RGI090



A – 74mm
B – 31,8mm
C – 1,1 mm

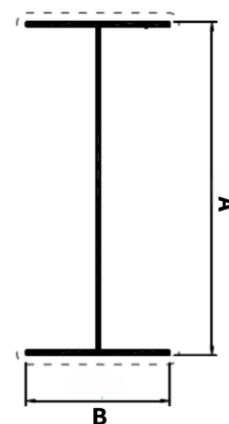

RÉGUA I EM ALUMÍNIO

Código	Medida [cm]	Embalagem	Preço [unidade]
RGI090	90	4	
RGI120	120		

Outras medidas sob consulta.

RH100

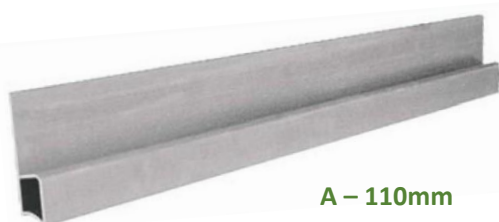

A – 110mm
B – 28,3mm
C – 1,1 mm

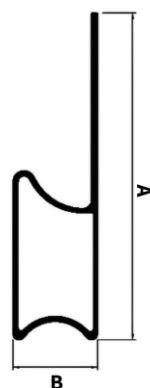

RÉGUA DE ESTUCADOR EM ALUMÍNIO

Código	Medida [cm]	Embalagem	Preço [unidade]
RH100	100	4	
RH150	150		
RH200	200		
RH250	250		

Outras medidas sob consulta.

RB100

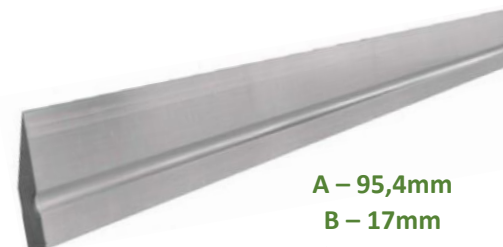

A – 95,4mm
B – 17mm
C – 1,1 mm

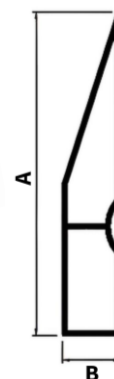

RÉGUA BISELADA EM ALUMÍNIO

Código	Medida [cm]	Embalagem	Preço [unidade]
RB100	100	4	
RB150	150		
RB200	200		
RB250	250		
RB300	300		

Outras medidas sob consulta.

FK1312



NOVO!

Kubala®



RÉGUA DE ESTUCADOR EM ALUMÍNIO DENTADA

Código	Medida [cm]	Dente [m]	Embalagem	Preço [unidade]
FK1312	100	5	1	
FK1313	150			
FK1314	200			

NC304



ESQUADRO COM NÍVEL

Código	Medida [cm]	Embalagem	Preço [unidade]
NC304	30X40	5	
NC406	40X60		

NE800



ESQUADRO

Código	Medida [cm]	Embalagem	Preço [unidade]
NE800	50x80	5	
NE4060	40x60		

NE350



ESQUADRO ALUMÍNIO

Código	Medida [cm]	Ângulo	Embalagem	Preço [unidade]
NE350	35	0 a 45°	1	
NE500	50			

FML40



FITA MÉTRICA COM LASER

Código	Alcance FITA [m]	Alcance LASER [m]	Embalagem	Preço [unidade]
FML40	5	40	1	

FPR855



ESQUADRO COM BOLHA DE NÍVEL AJUSTÁVEL

Código	Medida [cm]	Ângulo	Embalagem	Preço [unidade]
FPR855	30	90° a 45°	1	

*As cores apresentadas são meramente indicativas.

NH304



ESQUADRO COM NÍVEL - HORIZONTAL

Código	Medida [cm]	Embalagem	Preço [unidade]
NH304	30x40	5	

NE600



ESQUADRO EM AÇO PINTADO

Código	Medida [cm]	Ângulo	Embalagem	Preço [unidade]
NE600	60x40	0 a 45°	1	

FDE034

FDE036



MEDIDOR DE DISTÂNCIA LASER

Código	Alcance Lazer [m]	Embalagem	Preço [unidade]
FDE034	40	1	
FDE036	60		

FPR220



LÁPIS MARCAÇÃO

Código	Medida [mm]	Embalagem	Preço
FPR220	245	144	
FPR224		12	

FD0081

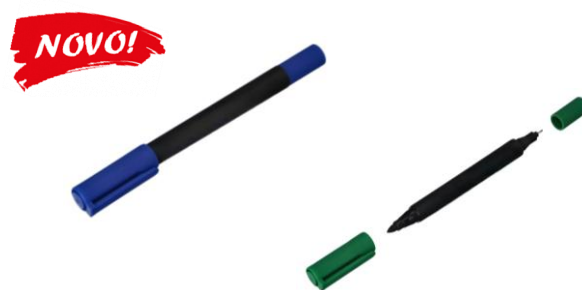

MARCADOR VIDRO/CERÂMICA

Código	Medida [mm]	Cor	Embalagem	Preço [unidade]
FD0081	0,6 – 1,2	Azul	1	
FD0082		Verde		

FD0085



FD0086



LÁPIS CARPINTEIRO

Código	Medida [mm]	Embalagem	Preço [Embalagem]
FD0085*	180	2	
FD0086*		50	

*Unidade de venda: Embalagem completa

FPR239



FIO DE MARCAÇÃO PEDREIRO – CAIXA ALUMÍNIO

Código	Medida [m]	Embalagem	Preço [unidade]
FPR239	30	1	

FPR226



NOVO!



FPR240

FIO DE MARCAÇÃO PREMIUM

Código	Descrição	Embalagem	Preço [unidade]
FPR226	Fio 30m + Pó 200g	1	
FPR240	Recarga Pó Vermelho 200g		

FD0042



FIO DE MARCAÇÃO PEDREIRO

Código	Medida [m]	Embalagem	Preço [unidade]
FD0042	30	1	

FD0043



FD0044

PÓ DE MARCAÇÃO

Código	Peso	Cor	Embalagem	Preço [unidade]
FD0043	115g	Azul	6	
FD0044		Vermelho		

FK9926



FD9909

FIO DE MARCAÇÃO

Código	Medida/ Peso	Embalagem	Preço [unidade]
FK9926	1,7mm x 100m	12	
FD9909	2,0mm x 100m – 250g		

*As cores apresentadas são meramente indicativas.

FK1320



FITA MÉTRICA PROFISSIONAL NYLON KUBALA

Código	Medida [m]	Lâmina [mm]	Embalagem	Preço [unidade]
FK1320	3	16	12	
FK1321	5	19	8	

FM603



FITA MÉTRICA PROFISSIONAL C/ LÂMINA REVESTIDA A NYLON

Código	Medida [m]	Lâmina [mm]	Embalagem	Preço [unidade]
FM603	3	16	12	
FM605	5	25		
FM608	8	25		

FM803



FITA MÉTRICA PROFISSIONAL NYLON CLASSE I

Código	Medida [m]	Lâmina [mm]	Embalagem	Preço [unidade]
FM803	3	16	12	
FM805	5	25		
FM808	8	25		

FM905



FITA MÉTRICA PONTA MAGNÉTICA

Código	Medida [m]	Lâmina [mm]	Embalagem	Preço [unidade]
FM905	5	25	12	
FM910	10		6	

FM103



FITA MÉTRICA STANDARD

Código	Medida [m]	Lâmina [mm]	Embalagem	Preço [unidade]
FM103	3	16	24	
FM105	5	19		
FM108	8	25	12	

FM050



FITA MÉTRICA LÂMINA EM FIBRA DE VIDRO

Código	Medida [m]	Embalagem	Preço [unidade]
FM030	30	1	
FM050	50		

FM020



FITA MÉTRICA LÂMINA EM FIBRA DE VIDRO

Código	Medida [m]	Embalagem	Preço [unidade]
FM020	20	1	

FL18021

PISTOLA DE ESPUMA **TEFLONADA** | GAMA PREMIUM

Código	Medida	Embalagem	Preço [unidade]
FL18021	STD	1	

FKD113

PISTOLA DE ESPUMA | PROFISSIONAL **TEFLONADA**

Código	Medida	Embalagem	Preço [unidade]
FKD113	STD	1	

FKD115

PISTOLA DE ESPUMA | PROFISSIONAL **TEFLONADA**

Código	Medida	Embalagem	Preço [unidade]
FKD115	STD	1	

FKD101



PISTOLA DE ESPUMA | REFORÇADA

Código	Medida	Embalagem	Preço [unidade]
FKD101	STD	1	

FKD100



PISTOLA DE ESPUMA | PROFISSIONAL

Código	Medida	Embalagem	Preço [unidade]
FKD100	STD	1	

FKD112



PISTOLA DE ESPUMA | PROFISSIONAL

Código	Medida	Embalagem	Preço [unidade]
FKD112	STD	1	

FKD109



PISTOLA DE ESPUMA | EKO PLUS

Código	Medida	Embalagem	Preço [unidade]
FKD109	STD	1	

FKD110



PISTOLA DE ESPUMA | PROFISSIONAL

Código	Medida	Embalagem	Preço [unidade]
FKD110	STD	1	

FK429G



PISTOLA P/ PROJETAR REVESTIMENTO ACRÍLICO

Código	Bicos [mm]	Depósito	Embalagem	Preço [unidade]
FK429G	4 6 8	5 Litros	1	

FKD25N



BICO PARA PULVERIZAR ESPUMA POLIURETANO

Código	Medida	Embalagem	Preço [embalagem]
FKD25N	STD	5	

FKD098



PISTOLA DE SILICONE – BRICO

Código	Cartucho [ml]	Embalagem	Preço [unidade]
FKD098	310	1	

FKD102



PISTOLA DE SILICONE - PROFISSIONAL

Código	Cartucho [ml]	Embalagem	Preço [unidade]
FKD102	310	1	

FKD103



PISTOLA DE SILICONE PROFISSIONAL - REFORÇADA

Código	Cartucho [ml]	Embalagem	Preço [unidade]
FKD103	310	1	

FKD106



PISTOLA PARA BUCHA QUÍMICA

Código	Cartucho [ml]	Embalagem	Preço [unidade]
FKD106	380 - 410	1	

FKD104



PISTOLA DE SILICONE - ECO

Código	Cartucho [ml]	Embalagem	Preço [unidade]
FKD104	310	1	

FKD107



PISTOLA P/ ARGAMASSAS

Código	Capacidade [ml]	Embalagem	Preço [unidade]
FKD107	800	1	

FKD105

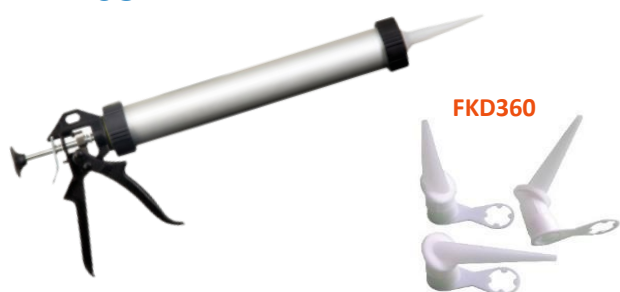

PISTOLA DE SILICONE - TUBO

Código	Cartucho [ml]	Embalagem	Preço [unidade]
FKD105	310	1	
FKD108	600		
FKD0150	Boquilha	5	
FKD360	Boquilha 360º		

FKD118



PISTOLA DE SILICONE – TUBO SMART

Código	Cartucho [ml]	Embalagem	Preço [unidade]
FKD118	310	1	
FL18010	600		

*As cores apresentadas são meramente indicativas.

FPR051



KIT APLICAÇÃO E LIMPEZA DE SILICONE

Código	Embalagem	Preço [Kit]
FPR051	4	

FPR050



REMOVEDOR DE SILICONE

Código	Embalagem	Preço [unidade]
FPR050	1	

FK1628



ALISADOR UNIVERSAL FLEXÍVEL SILICONE

Código	Embalagem	Preço [unidade]
FK1628	1	

FD0102



ESCOVA DE AÇO

Código	Medida	Embalagem	Preço [unidade]
FD0102	Standard	12	
FD0101	Longa		

PCF02



SOPRADOR BUCHA QUÍMICA

Código	Medida [mm]	Embalagem	Preço [unidade]
PCF02	250	1	
PCF01	370		

TSN01



CAMISAS PARA BUCHA QUÍMICA

Código	Medida [mm]	Embalagem	Preço [unidade]
TSN01	12x80	50	
TSN02	15x85	20	
TSN03	15x130		
TSN04	20x50		

PCFKIT



KIT ESCOVILHÕES COM CABO EXTENSOR

Código	Descrição	Embalagem	Preço [kit]
PCFKIT	18 Escovilhões + Cabo + Extensão	1	

FD0103



ESCOVA DE AÇO

Código	Medida [mm]	Embalagem	Preço [unidade]
FD0103	39X265mm (4F)	12	

FY1189



HÉLICE MISTURA COM ROSCA M14

Código	Medida [mm]		Embalagem	Preço [unidade]
FY1189	120x600	↑ ↓	10	
FK1218	135x600			
2LF2350	120x600			
2LF2351	140x600			

FY1060



HÉLICE MISTURA COM ROSCA M14

Código	Medida [mm]	Embalagem	Preço [unidade]
FY1060	120x600	10	
FK1211	130x600		
FY1194	135x600		

FY1030

HEXAGONAL



HÉLICE MISTURA ENCAIXE "HEXA"

Código	Medida [mm]	Embalagem	Preço [unidade]
FY1030	80x400	10	
FY1040	100x500		
FY1080	120x600		

FPR114

SDS



HÉLICE MISTURA ENCAIXE SDS

Código	Medida [mm]	Embalagem	Preço [unidade]
FPR114	80x400	10	
FK1231	95x500		
FPR116	120x600		

FK1226

HEXAGONAL



HÉLICE MISTURA

Código	Medida [mm]	Embalagem	Preço [unidade]
FK1226	80x400	10	
FY1220	100x590		
FK1228	115x590		

FK1222

NOVO!



FK1223

HÉLICE MISTURA COM ROSCA M14

Código	Medida [mm]	Altura [mm]	Embalagem	Preço [unidade]
FK1222	120x600	--	1	
FK1223				

FK1203

HEXAGONAL



HÉLICE MISTURA TINTA

Código	Medida [mm]	Embalagem	Preço [unidade]
FK1203	80x500	10	

FK1236

M14



✓ Não Oxidam

FK1217

HÉLICE MISTURA COM ROSCA M14

Código	Medida [mm]	Embalagem	Preço [unidade]
FK1236	120x600	10	
FK1217	125x600		

DLX120



HÉLICE MISTURA COLLOMIX

Código	Medida [mm]	Tipo Encaixe	Embalagem	Preço [unidade]
DLX120	120	M14	2	
DLX152	150			
DLX120H	120	HEXAFIX		

WK120



HÉLICE MISTURA COLLOMIX

Código	Medida [mm]	Tipo Encaixe	Embalagem	Preço [unidade]
WK120	120	M14	2	
WK140	135			
WK120H	120	HEXAFIX		
WK140H	135			

FM120H



HÉLICE MISTURA COLLOMIX

Código	Medida [mm]	Tipo Encaixe	Embalagem	Preço [unidade]
FM120H	120	HEXAFIX	2	

CL49517

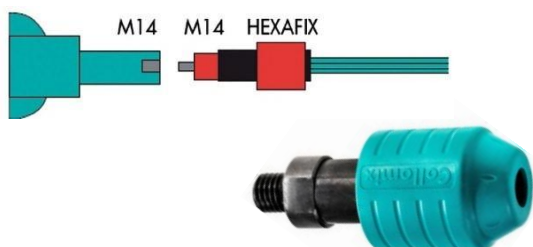

ADAPTADOR P/ VARETAS DE M14 PARA HEXAFIX

Código	Descrição	Embalagem	Preço [unidade]
CL49517	Adaptador	1	

KR140



HÉLICE MISTURA COLLOMIX

Código	Medida [mm]	Tipo Encaixe	Embalagem	Preço [unidade]
KR140	140	M14	2	
KR160	160			
KR120H	120	HEXAFIX		
KR140H	140			

MKN120



HÉLICE MISTURA COLLOMIX

Código	Medida [mm]	Tipo Encaixe	Embalagem	Preço [unidade]
MKN120	120	M14	2	
MKN140	135			
MKN120H	120	HEXAFIX		
MKN140H	135			

MK120H



HÉLICE MISTURA COLLOMIX

Código	Medida [mm]	Tipo Encaixe	Embalagem	Preço [unidade]
MK120H	120	HEXAFIX	2	
MK140H	135			
MK160	160	M14		

CL49582



ADAPTADOR ENCAIXE DE VARETAS

Código	ADAPTADOR	Embalagem	Preço [unidade]
CL49582	HEXAFIX PARA M14	1	
FY1085	SDS PARA M14		



Impermeabilização

www.2rfpro.pt

RBE240

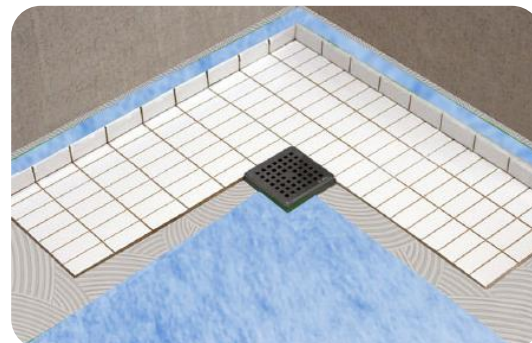
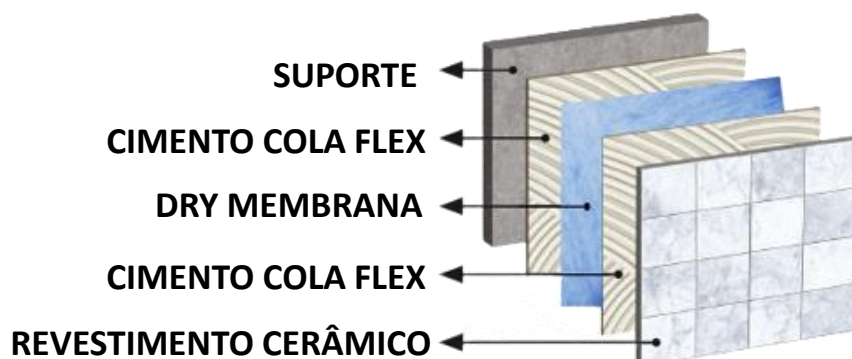

DRY MEMBRANA - IMPERMEABILIZAÇÃO REVESTÍVEL COM CERÂMICA

Código	Rolo [m]	Peso [g]	Aplicação	Preço [rolo]
RBE240	1x30	240	Interior	
RBE490	1x15	490	Exterior	

*As cores apresentadas são meramente indicativas.

RBI120

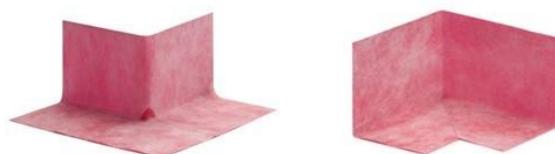

CANTO DRY MEMBRANA

Código	Medida	Embalagem	Preço [unidade]
RBI120	120mm x 120mm	25	
RBE105	105mm x 105mm		

RBEJ10



BANDA DEFORMÁVEL DRY MEMBRANA

Código	Medida	Embalagem	Preço [unidade]
RBEJ10	120mm x 10m	1 Rolo	
RBJ50	120mm x 50m		

RBTL10



Banda Butílica Autoadesiva Revestível



BANDA DRY MEMBRANA BUTÍLICA AUTOADESIVA REVESTÍVEL

Código	Comprimento Rolo [m]	Largura Rolo [mm]	Embalagem	Preço [unidade]
RBTL10	10	100	1	

RB10

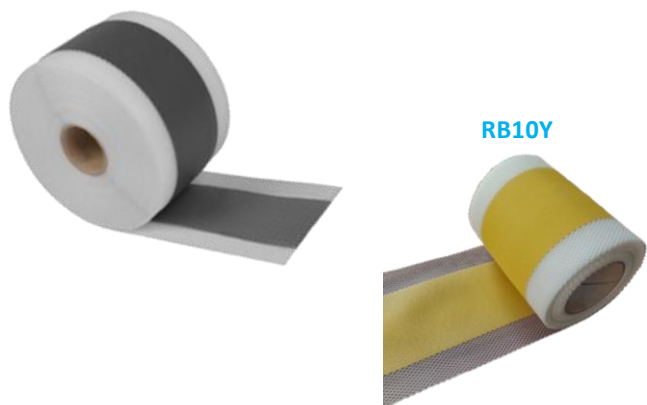

RBCE

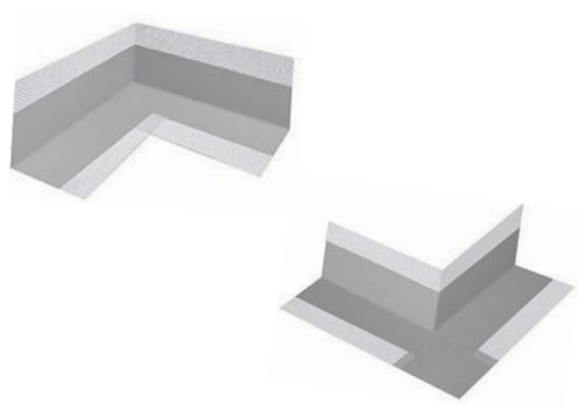

BANDA DEFORMÁVEL PARA IMPERMEABILIZAÇÃO

Código	Rolo [m]	Tela [mm]	Embalagem	Preço [unidade]
RB10	10	70x120	1	
RB10Y				
RB50	50			

CANTO INTERIOR E EXTERIOR PARA BANDA DEFORMÁVEL

Código	Medida [mm]	Tela [mm]	Embalagem	Preço [unidade]
RBCE	140x140	120	10	
RBCI				

BTTE

EASY PROTECTION
BANDA AUTOADESIVA BUTÍLICA PARA IMPERMEABILIZAÇÃO

DESCRIÇÃO:
Banda autoadesiva butílica, com alta viscosidade, para impermeabilização, revestida com folha de alumínio.

CARACTERÍSTICAS:

- Alta resistência à água, às intempéries e à radiação UV;
- Alta flexibilidade e resistência à montagem;
- Redução de Vibração e Ruído;
- Excelente aderência sobre diferentes tipos de materiais;
- Não tóxico;
- Disponível em várias cores e tamanhos;

USO:

- Tratamento e impermeabilização de telhados, terraços, lanais de telhado, chaminés, claraboias, beirais, etc.;
- Junção entre chapas em metal, e outros materiais (Betão, Cerâmica, Aço, Alumínio, Vidro, Plásticos, etc.);
- Tratamento de fissuras, e selagem entre materiais diferentes;
- Proteção anticorrosiva;
- Permite vários usos e grande produção ideal contra infiltrações.

APLICAÇÃO:

- Retire a película e aplique sobre o suporte seco e limpo, livre de salmoura ou gordura;
- Pressione com um rolo macio ou com um pedaço de tecido, sem perfurar a película de alumínio;
- Nas sobreposições recomenda-se o mínimo de 5cm. Aplicar com temperatura entre 5°C e 40°C.

Para mais informações solicite documentação técnica.
www.2rfpro.pt

Adesivo Butílico
Revestido com Alumínio
Impermeável
Suportes Múltiplos
Altamente Durável
Resistente a temperaturas de -30 a 100°



BANDA/FITA BUTÍLICA AUTOADESIVA

Código	Rolo [cm x m]	Cor	Embalagem	Preço [rolo]
BTTE10	10x10	Telha	3	
BTTE15	15x10		2	
BTTE20	20x10		1	
BTTE30	30x10			
BTTE45	45x10			
BTAL10	10x10	Alumínio	3	
BTAL15	15x10		2	
BTAL20	20x10		1	
BTAL30	30x10			
BTAL45	45x10			
BTCZ10	10x10	Cinza	3	
BTCZ20	20x10		1	
BTPT10	10x10	Preto	3	
BTPT20	20x10		1	
BTPT30	30x10			

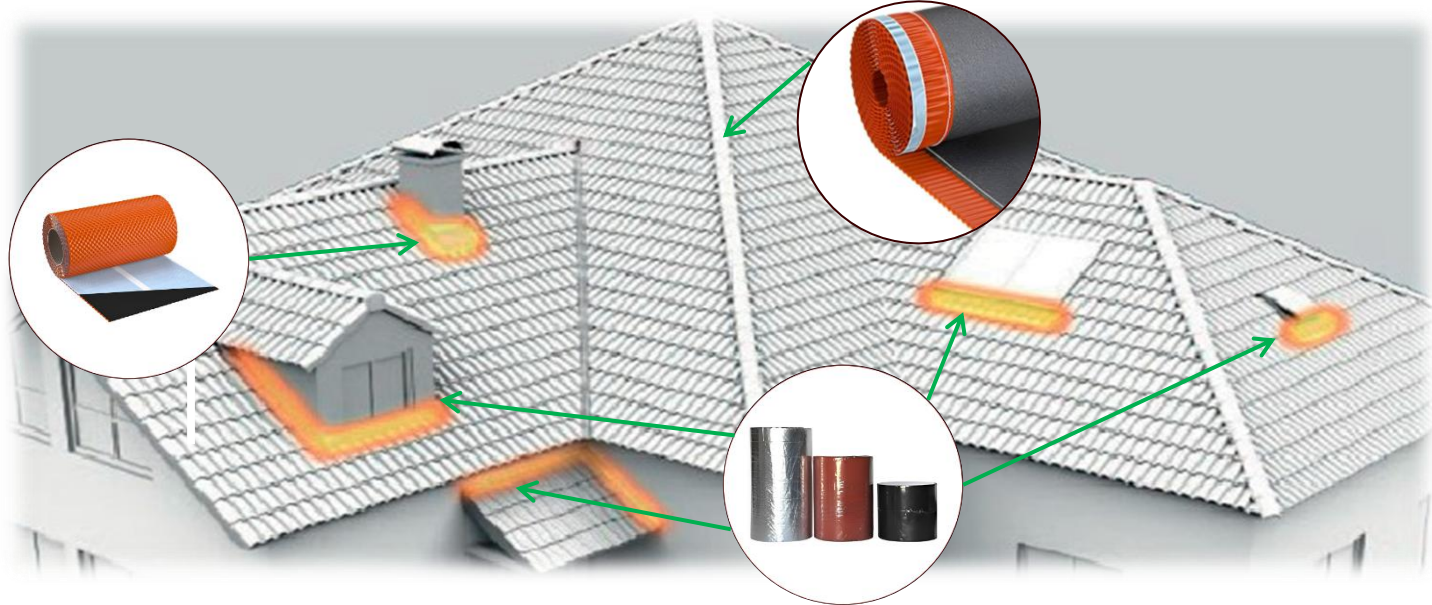

BA3D

Textura 3D



Textura Plissada

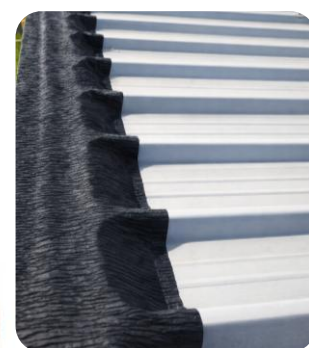
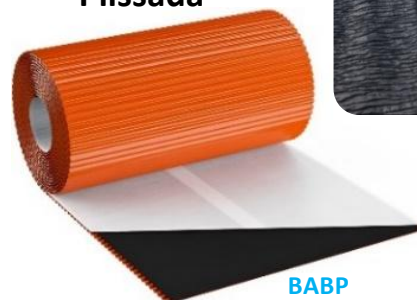

BABP

BANDAS BUTÍLICAS AUTOADESIVAS TÉCNICAS

Código	Rolo [cm x m]	Aplicação	Cor	Embalagem	Preço [rolo]
BA3D	30x5	Chaminé	Telha	1	
BA3DA			Antracite		
BABP		--	Telha		

BAGC

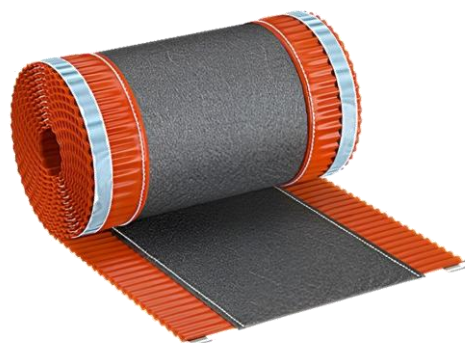

BANDA AUTOADESIVA BUTÍLICA PARA CUME

Código	Rolo [cm x m]	Aplicação	Cor	Embalagem	Preço [rolo]
BAGC	31x5	CUME	Telha	1	
BAGCA			Antracite		

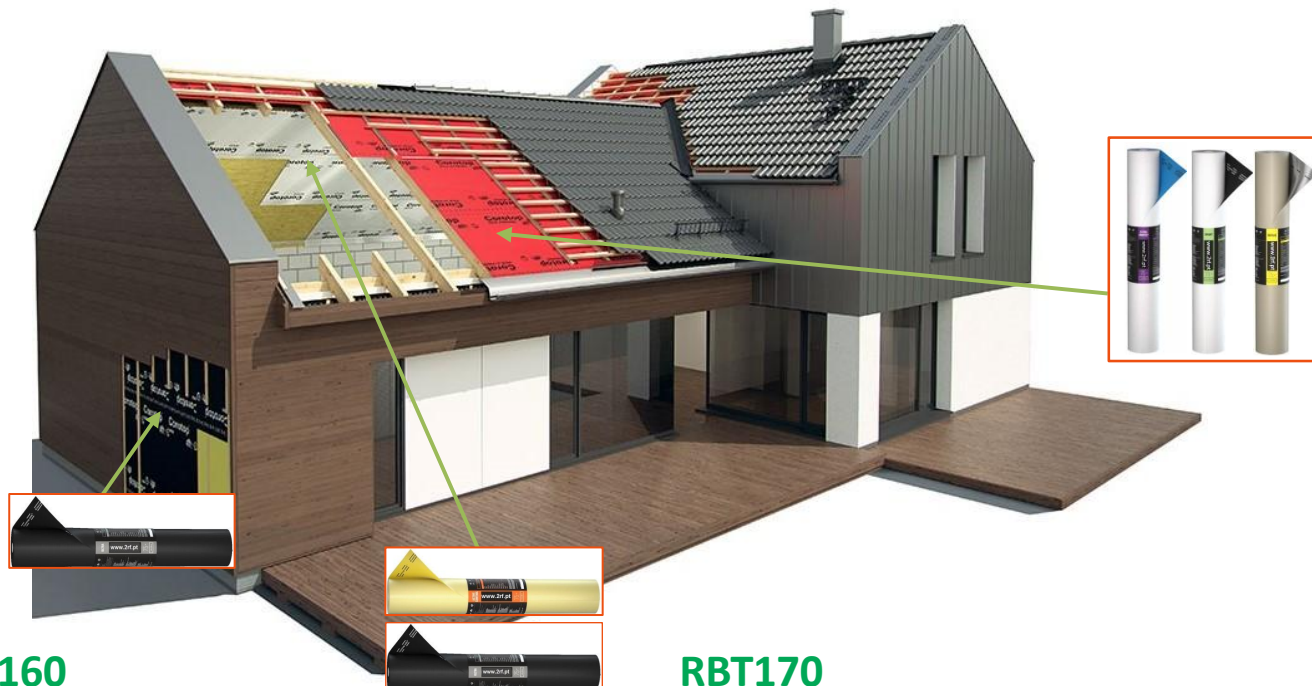

RBV160



3 Camadas de tecido, reforçadas com rede fibra de vidro.



MEMBRANA CONTROL DE VAPOR **PREMIUM**

Código	Rolo [m]	Peso [g]	Rolos [paleta]	Preço [rolo]
RBV160	1,5x50	160	35	

RBT170



MEMBRANA SUB-TELHA **PREMIUM**

Código	Rolo [m]	Peso [g]	Rolos [paleta]	Preço [rolo]
RBT170	1,5x50	170	24	

RBV98



MEMBRANA CONTROL DE VAPOR

Código	Rolo [m]	Peso [g]	Rolos [paleta]	Preço [rolo]
RBV98	1,5x50	98	35	

RBT150



MEMBRANA SUB-TELHA

Código	Rolo [m]	Peso [g]	Rolos [paleta]	Preço [rolo]
RBT150	1,5x50	150	33	

RBF100



MEMBRANA PARA FACHADA VENTILADA

Código	Rolo [m]	Peso [g]	Rolos [paleta]	Preço [rolo]
RBF100	1,5x50	100	35	

RBT115



MEMBRANA SUB-TELHA

Código	Rolo [m]	Peso [g]	Rolos [paleta]	Preço [rolo]
RBT115	1,5x50	115	33	

BS1515



BANDA SELANTE IMPERMEÁVEL PRÉ-COMPRIADA

Código	Rolo [m]	Largura [mm]	Expansão [mm]	Embalagem	Preço [rolo]
BS1515	10	15	Até 15	20	

RBTAPE



FITA ADESIVA PARA MEMBRANA

Código	Rolo [m]	Rolos [caixa]	Preço [rolo]
RBTAPE	50x25	7	



Os produtos em PP + TPE-V garantem excelente resistência à fadiga e ao envelhecimento. Combinam flexibilidade e resistência mecânica.

Resistentes a temperaturas entre -40° e +120°

FD0690



TUBO DE DESCARGA VERTICAL EM PP+TPE-V

Código	Saída [mm]	Tubo [mm]	Embalagem	Preço [unidade]
FD0690	∅ 90	240	25	
FD0611	∅ 110		20	

FD10012

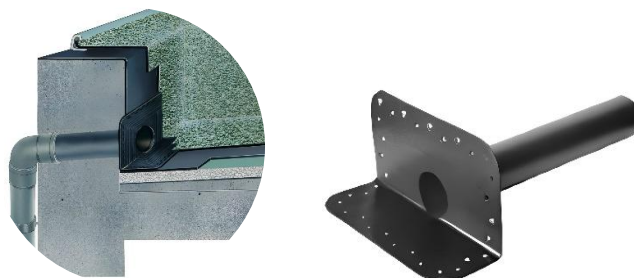

TUBO DE DESCARGA FRONTAL REDONDO EM PP+TPE-V

Código	Saída [mm]	Tubo [mm]	Embalagem	Preço [unidade]
FD10012	∅ 80	500	20	
FD10013	∅ 100		16	

FD1073



TUBO DE DESCARGA FRONTAL QUADRADO EM PP+TPE-V

Código	Saída [mm]	Tubo [mm]	Embalagem	Preço [unidade]
FD1073	100 x 100	500	12	



ARTIGOS DE PROTEÇÃO E PINTURA

www.2rfpro.pt

FP01550



FILME PROTEÇÃO AUTOADESIVO SEM COLA | CAIXILHARIA

Código	Medida [cm x m]	Cor	Aplicação	Caixa	Preço [rolo]
FP01550	15 cm X 50 metros	Azul Translúcido	Proteção de Vidros e Caixilharia	8	
FP50100	50 cm X 100 metros				
FP10100	100 cm X 100 metros				

FPL20



PLÁSTICO PROTEÇÃO

Código	Medida [m]	Espessura	Embalagem	Preço [unidade]
FPL20	5x4	Standard	40	
FPL23		Médio	20	
FPL25		Forte	15	
FPL21		EXTRA Forte	10	

FK4701



- ✓ FK4701 – transparente – 75g
- ✓ FK4702 – 240g
- ✓ FK4703 – 600g
- ✓ FK4704 – transparente – 500g

PLÁSTICO PROTEÇÃO

Código	Medida [m]	Descrição	Embalagem	Preço [unidade]	
FK4701	5x4	Standard	50		
FK4702		Forte	30		
FK4703		Extra Forte		12	
FK4704				15	

FPP100



FPL425

PLÁSTICO PROTEÇÃO EM ROLO

Código	Medida [m]	Descrição	Caixa	Preço [rolo]
FPP100	5x20	Preto – Médio	1	
FPP101	4x25	Preto – Grosso		
FPL425	4x25	Transparente Fino		

FKD699

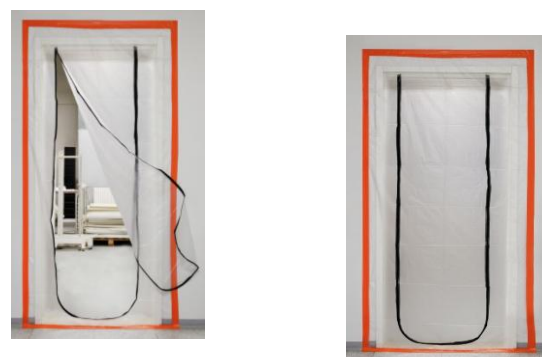

PROTECTOR PORTA C/ZÍPER

Código	Medida [cm]	Descrição	Embalagem	Preço [unidade]
FKD699	112X220	Transparente	10	

FKD610



FKD615



ROLO PAPEL PROTEÇÃO

Código	Medida [cm x m]	Papel	Peso [g]	Caixa	Preço [unidade]	
FKD610	90x45	Reciclado	40	1		
FKD613		Hidrófugado	170			
FKD614			65			
FKD621	30x200	Reciclado	40	50		
FKD630	15x45	Kraft		25		
FKD631	30x45					
FKD633	30x200					
FKD635	60x360				1	
FKD636	90x360					
FKD615	90x45 – Com dupla fita adesiva			Hidrófugado	70	12

FKD640



ROLO PLÁSTICO COM FITA DE PAPEL

Código	Medida [cm x m]	Caixa	Preço [unidade]
FKD640	35x22,5	45	
FKD641	60x22,5	40	
FKD642	90x22,5	30	
FKD643	120x22,5	20	
FKD644	150x22,5		
FKD645	180x22,5		
FKD646	260x22,5	16	
FKD647	360x22,5	14	

FKD602



ROLO PAPEL COM FITA

Código	Medida [cm x m]	Caixa	Preço [unidade]
FKD602	10x45	36	
FKD603	15x45	24	
FKD604	30x45	12	
FKD605	45x45		
FKD606	10x20	72	
FKD607	15x20	48	
FKD608	30x20	24	
FKD609	45x20		

FKD741

✓ **Uso Exterior;**

✓ **Fita adesiva de borracha natural;**

✓ **Resistente aos raios UV por 7 dias.**



ROLO PLÁSTICO COM FITA DE PVC - USO EXTERIOR

Código	Medida [cm x m]	Caixa	Preço [unidade]
FKD741	55x20	30	
FKD742	110x20		
FKD743	140x20		
FKD744	180x20	15	
FKD747	270x16	21	

FKD001



MÁQUINA P/ APLICAÇÃO DE FITA EM PAPEL

Código	Descrição	Preço [unidade]
FKD001	c/ Lâmina 150mm	
FKD002	c/ Lâmina 150 e 300mm	

PMA1625



MANTA PROTEÇÃO AUTOADESIVA - 25m²

Código	Peso m2	Medida [m]	Caixa	Preço [unidade]
PMA1625	130g +/-10%	1x25	1	

PPM104

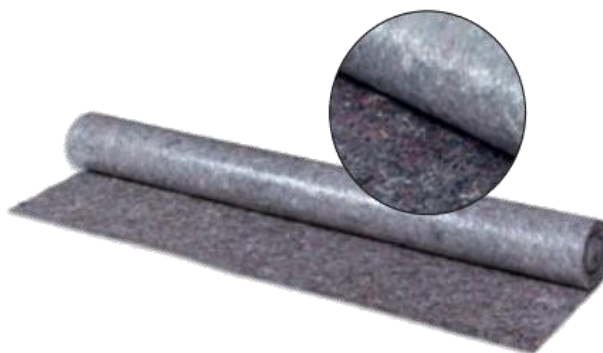

MANTA DE PROTEÇÃO PLASTIFICADA 220g

Código	Medida [m]	Caixa	Preço [unidade]
PPM104	1x4	6	
PPM110	1x10	12	
PPM125	1x25	40 (Palete)	
PPM150	1x50	30 (Palete)	

FPF111



FATO DESCARTÁVEL C/ CAPUZ PP - PRO

Código	Medida [mm]	Caixa	Preço [unidade]
FPF111	XXL	30	

FPO107



FATO DESCARTÁVEL C/ CAPUZ PP

Código	Medida [mm]	Caixa	Preço [unidade]
FPO107	XXL	25	

FRUG

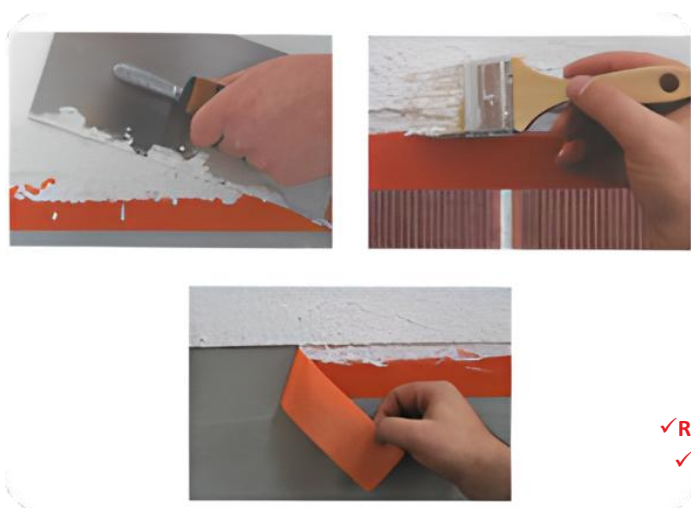

- ✓ Exterior;
- ✓ Superfícies rugosas;
- ✓ Fácil de cortar;
- ✓ Reforçada c/ fibra de vidro;
- ✓ Resistente aos raios UV.

FITA EXTERIOR - EXTRA FORTE – SUPERFÍCIES RUGOSAS

Código	Rolo [mm x m]	Caixa	Preço [rolo]
FRUG	48x33	24	
FRUG38	38x20		

FPV5033

- ✓ Interior e Exterior;
- ✓ Resistente à água;
- ✓ Remoção sem resíduos 30 dias;
- ✓ Resistente aos raios UV



FITA POLIETILENO PROTEÇÃO UV 30 DIAS

Código	Rolo [mm x m]	Caixa	Preço [rolo]
FPV5033	50x33	36	

FPVC30



- ✓ Interior e Exterior;
- ✓ Resistente à água;
- ✓ Remoção sem resíduos 14 dias;
- ✓ Resistente aos raios UV.



FITA DE PVC LARANJA

Código	Rolo [mm x m]	Caixa	Preço [rolo]
FPVC30	30x33	60	
FPVC50	50x33	36	

FPL248



FITA PAPEL AUTO 80°C

Código	Rolo [mm x m]	Gama	Caixa	Preço [rolo]
FPL248	24x45	Auto 80°C	36	
FPL368	36x45		24	
FPL488	48x45			

FPL255



FITA PAPEL STANDARD

Código	Rolo [mm x m]	Gama	Caixa	Preço [rolo]
FPL255	25x50	Standard 60°C	36	
FPL385	38x50		24	
FPL485	48x50			

FPUV30

- ✓ Interior e Exterior;
- ✓ Multisuperfícies;
- ✓ Remoção sem resíduos 7 dias;
- ✓ Resistente aos raios UV.



FITA DE PAPEL PROFISSIONAL PINTOR

Código	Rolo [mm x m]	Caixa	Preço [rolo]
FPUV30	30x50	32	
FPUV50	48x50	24	

FPL325

- ✓ Superfícies lisas;
- ✓ Delimitação perfeita;
- ✓ Resistente aos raios UV.



FITA DE PAPEL | SUPERFÍCIES DELICADAS

Código	Rolo [mm x m]	Caixa	Preço [rolo]
FPL325	30x25	32	

FAM50

- ✓ Interior/Exterior;
- ✓ Multiusos;
- ✓ Reforçada c/ fibra de vidro.



FITA COLA MULTIUSOS

Código	Rolo [mm x m]	Caixa	Preço [rolo]
FAM50	48x50	24	

FILC1200

- ✓ Com Tubo de Cartão
- ✓ 1,2 Kg de Filme



FILME ESTIRÁVEL MANUAL COM TUBO

Código	Largura [cm]	Peso Líquido Filme [kg]	Caixa	Preço [rolo]
FILC1200	50	1,2	6	

*QUANTIDADE MÍNIMA DE VENDA CAIXA – 6 ROLOS

FAL10

- ✓ 10m;
- ✓ 25m;
- ✓ 50m.



FITA ALUMÍNIO

Código	Rolo [mm x m]	Caixa	Preço [rolo]
FAL10	48x10	72	
FAL25	48x25	30	
FAL50	48x50	24	

FILS2000

- ✓ Sem Tubo de Cartão
- ✓ 2 Kg de Filme



NOVO!



FILDR20

FILME ESTIRÁVEL MANUAL SEM TUBO E DESENROLADOR

Código	Rolo [cm]	Descrição	Peso Do Filme	Caixa	Preço [rolo]
FILS2000	50	Rolo de Filme Sem Tubo	2 Kg Líquidos (+/- 2%)	6	
FILDR20	Desenrolador para Filme FILS2000 Sem Tubo de Cartão				

*QUANTIDADE MÍNIMA DE VENDA CAIXA – 6 ROLOS

2RFP2100

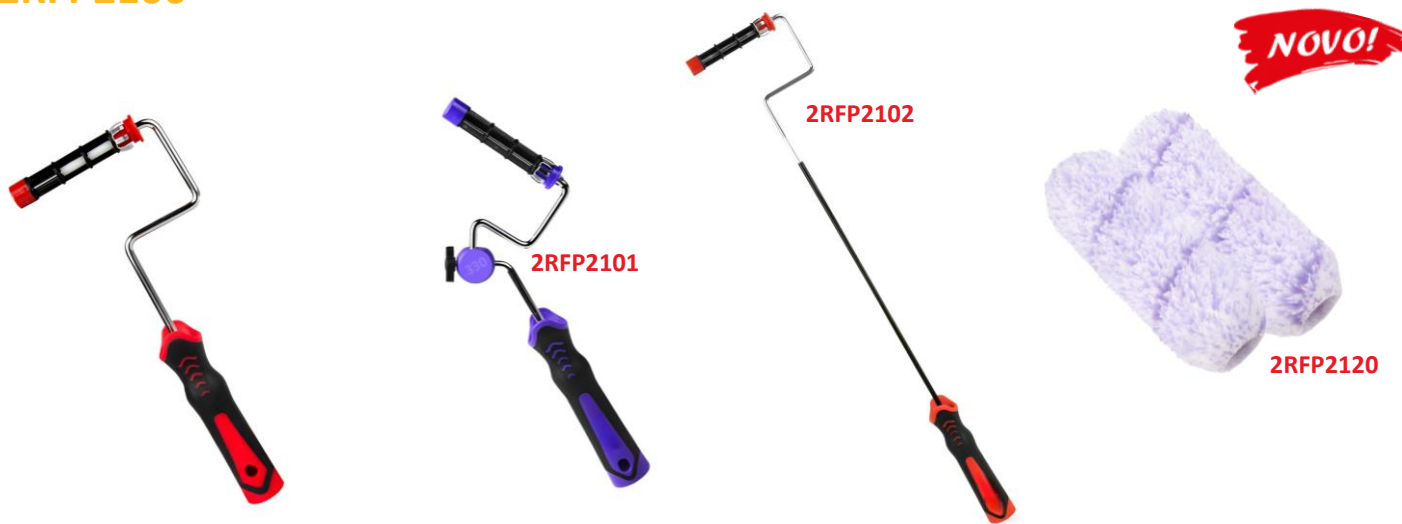

CABO/ARMAÇÃO PARA MINI ROLOS - PROFESSIONAL PREMIUM EASY PLUS

Código	Descrição do Produto	Embalagem	Preço [unidade]
2RFP2100	Armação 10cm Cabo BIMATÉRIA PREMIUM	12	
2RFP2101	Armação 10cm Cabo BIMATÉRIA PREMIUM FLEX 360		
2RFP2102	Armação 10cm Cabo BIMATÉRIA PREMIUM EXTRA LONGA	8	
2RFP2120	Mini Rolo 10cm – Pelo com 9mm Superfícies Lisas e Semi-Lisas – 2 Pcs	20	

2RFP2104



CABO/ARMAÇÃO PARA ROLO 25CM + ROLOS GAMA PROFESSIONAL PREMIUM

Código	Descrição do Produto	Embalagem	Preço [unidade]
2RFP2104	Armação 25cm Cabo BIMATÉRIA PREMIUM	10	
2RFP2103	Armação 25cm Cabo BIMATÉRIA PREMIUM FLEX 360		
2RFP2122	Rolo 25cm – Pelo c/ 13mm Superfícies Semi-Lisas e Rugosidade Média	18	

2RFP2107



Código	Descrição do Produto	Embalagem	Preço [unidade]
2RFP2107	Armação Ajustável PREMIUM EASY PLUS	6	
2RFP2108	Tabuleiro de Pintura XXL 38x53cm PREMIUM EASY PLUS		
2RFP2124	Rolo 45cm – Pelo c/ 13mm Superfícies Semi-Lisas e Rugosidade Média	8	

FKD500

Encaixe std c/ porca

ROLO ANTIGOTA RISCA AMARELA

Código	Rolo [mm]	Pelo [mm]	Embalagem	Preço [unidade]	
FKD500	180	12	12	Rolo Completo	
FKD501	220				
FKD502	250				
FKD301	220	12	12	Recarga	
FKD302	250				

FKD512

Encaixe std c/ porca

ROLO RAVEL

Código	Rolo [mm]	Pelo [mm]	Embalagem	Preço [unidade]	
FKD512	180	20	12	Rolo Completo	
FKD513	220				
FKD514	250				
FKD312	180	20	12	Recarga	
FKD314	250				

FKD407

Encaixe std c/ porca

ROLO ANTIGOTA RISCA AMARELA BRICO COMPLETO

Código	Rolo [mm]	Pelo [mm]	Embalagem	Preço [unidade]	
FKD407	220	12	12	Rolo	
FKD408	250				

FKD520

Encaixe std c/ porca

ROLO ANGORÁ | VELUR COMPLETO

Código	Rolo [mm]	Pelo [mm]	Embalagem	Preço [unidade]	
FKD520	180	4	12	Rolo	
FKD521	220				
FKD522	250				

FKD506

Encaixe std c/ porca

ROLO ANTIGOTA RISCA VERDE

Código	Rolo [mm]	Pelo [mm]	Embalagem	Preço [unidade]	
FKD506	180	13	12	Rolo Completo	
FKD507	220				
FKD508	250				
FKD306	180	13	12	Recarga	
FKD307	220				
FKD308	250				

FKD509

Encaixe std c/ porca

ROLO MICROFIBRA

Código	Rolo [mm]	Pelo [mm]	Embalagem	Preço [unidade]	
FKD509	180	8	12	Rolo Completo	
FKD510	220				
FKD511	250				
FKD309	180	8	12	Recarga	
FKD310	220				
FKD311	250				

FKD328



ROLOS PARA PISOS POLIAMIDA

Código	Rolo [mm]	Pelo [mm]	d ø mm	Embalagem	Preço [rolo]
FKD328	380	6	48	1	
FKD530	Armação rolos 300 a 610mm				

FKD524

Encaixe std c/ porca

ROLO ESPUMA POLIURETANO COMPLETO

Código	Rolo [mm]	Embalagem	Preço [unidade]	
FKD524	220	12	Rolo	
FKD525	250			

FK4136



Encaixe rápido (clip)



ROLO ANTIGOTA

Código	Rolo [mm]	Pelo [mm]	Embalagem	Preço [Recarga]
FK4136	230	12	20	

FK4115



Encaixe rápido (clip)



ROLO POLIAMIDA

Código	Rolo [mm]	Pelo [mm]	Embalagem	Preço [Recarga]
FK4115	180	8	20	
FK4116	230			

FK4103



Encaixe rápido (clip)



ROLO PREMIUM FACHADAS

Código	Rolo [mm]	Pelo [mm]	Embalagem	Preço [Recarga]
FK4103	180	18	20	

FK4119



Encaixe rápido (clip)



ROLO MICROFIBRA

Código	Rolo [mm]	Pelo [mm]	Embalagem	Preço [Recarga]
FK4119	180	6	20	

FK4123



Encaixe rápido (clip)



ROLO DUOCOLOR

Código	Rolo [mm]	Pelo [mm]	Embalagem	Preço [Recarga]
FK4123	180	16	20	

FK4131



Encaixe rápido (clip)



ROLO VELUR

Código	Rolo [mm]	Pelo [mm]	Embalagem	Preço [Recarga]
FK4131	180	4	12	

FK4196



Encaixe rápido (clip)

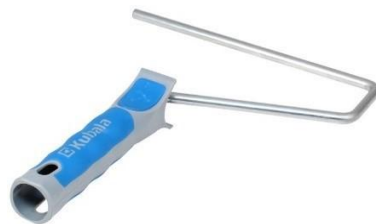

ARMAÇÃO PARA ROLOS | CABO BIMATÉRIA

Código	Rolo [mm]	d ø [mm]	Embalagem	Preço [unidade]
FK4196	180	8	12	
FK4197	230			

FK4195



Encaixe rápido (clip)



ARMAÇÃO PARA ROLOS

Código	Rolo [mm]	d ø [mm]	Embalagem	Preço [unidade]
FK4195	230	8	12	

FK4160



18mm



MINI ROLO RISCA AMARELA

Código	Rolo [mm]	Pelo [mm]	Furo [mm]	Embalagem	Preço [pack 2]
FK4160	50	12	6	20	
FK4161	100				

FK4142



30mm



MINI ROLO RISCA AMARELA | Acolchoados

Código	Rolo [mm]	Pelo [mm]	Furo [mm]	Embalagem	Preço [recarga]
FK4142	100	12	6	50	
FK4143	150				

FK4280



18mm



MINI ROLO MICROFIBRA

Código	Rolo [mm]	Pelo [mm]	Furo [mm]	Embalagem	Preço [pack 2]
FK4280	50	12	6	20	
FK4276	100				

FK4157



30mm



MINI ROLO MICROFIBRA | Acolchoados

Código	Rolo [mm]	Pelo [mm]	Furo [mm]	Embalagem	Preço [recarga]
FK4157	150	6	6	50	

FK4166



18mm



MINI ROLO VELUR

Código	Rolo [mm]	Pelo [mm]	Furo [mm]	Embalagem	Preço [pack 2]
FK4166	50	4	6	20	
FK4167	100				

FK4154



30mm



MINI ROLO VELUR | Acolchoados

Código	Rolo [mm]	Pelo [mm]	Furo [mm]	embalagem	Preço [recarga]
FK4154	100	4	6	50	
FK4155	150				

FK4183



35mm



MINI ROLO FLOCADO

Código	Rolo [mm]	Furo [mm]	Embalagem	Preço [pack 2]
FK4183	100	6	Pack 2 unidades	

FK4244



MINI ROLO

Código	Rolo [mm]	Furo [mm]	Embalagem	Preço [rolo]
FK4244	100	6	12	

FK4171



35mm



MINI ROLO ESPUMA

Código	Rolo [mm]	Furo [mm]	Embalagem	Preço [pack 2]
FK4171	100	6	Pack 2 unidades	

FK4190



ARMAÇÃO PARA MINI ROLOS

Código	Rolo [mm]	d ø [mm]	Embalagem	Preço [unidades]
FK4190	50 -70	6	20	
FK4191	100 -150			
FK4192	180			

2RF0057



3 Películas Descartáveis, Incluídas

TABULEIRO PINTURA PROFISSIONAL

Código	Medida [mm]	Rolo [mm]	Embalagem	Preço [unidade]
2RF0057	160x310	100	10	
2RF0058	270x410	180		
2RF0059	340x410	220 / 250		

2RF0051



TABULEIRO PINTURA PROFISSIONAL

Código	Medida [mm]	Rolo [mm]	Embalagem	Preço [unidade]
2RF0051	160x310	100	10	
2RF0052	270x410	180		
2RF0053	340x410	220 / 250		

FK1512



BALDE PINTURA PROFISSIONAL

Código	Medida [L]	Embalagem	Preço [unidade]
FK1512	20	6	

FPL314



FK4200

BALDE PINTURA

Código	Medida [L]	Embalagem	Preço [unidade]
FPL314	8	10	
FPL315	12		
FK4200	14		

2RFP2109

NOVO!

✓ Incluiu 1 Película Protetora



BALDE PINTURA DE MÃO

Código	Medida [L]	Embalagem	Preço [unidade]
2RFP2109	1,7	6	

2RFP2130

✓ Não Incluiu Película Protetora

NOVO!



2RFP2131

BALDE PINTURA DE MÃO

Código	Descrição	Embalagem	Preço [unidade]
2RFP2130	Capacidade 1,5 L	12	
2RFP2131	Película Protetora Balde		

FK4221

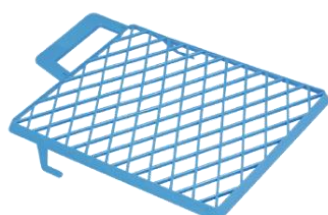

GRELHA PARA BALDE DE PINTURA

Código	Medida [mm]	Embalagem	Preço [unidade]
FK4221	260x280	20	

FK4000



FERRAMENTA PARA LIMPEZA DE ROLOS

Código	Medida [mm]	Embalagem	Preço [unidade]
FK4000	85x550	8	

FK4198

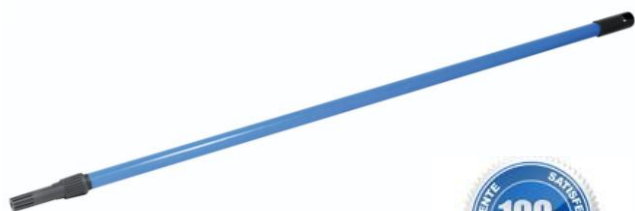

CABO EXTENSOR EM AÇO PROFI

Código	Medida [m]	Embalagem	Preço [unidade]
FK4198	1,10 – 2	1	
FK4199	1,60 – 3		

FKD041



TRINCHA CURVA

Código	Medida	Cerda	Embalagem	Preço [unidade]
FKD041	1"	Branca	12	
FKD042	1 ½"			
FKD043	2"			
FKD044	2 ½"			

FKD040



PINCEL CAIAR RETANGULAR CURVO

Código	Medida [mm]	Embalagem	Preço [unidade]
FKD040	150x65	12	

FK4020



TRINCHA CABO BORRACHA

Código	Medida [mm]	Cerda	Embalagem	Preço [unidade]
FK4020	25	Branca	12	
FK4021	36			
FK4022	50			
FK4024	76			

FPL509



Extensor Alumínio 22/26mm.

CABO EXTENSOR EM ALUMÍNIO

Código	Medida [m]	Material	Embalagem	Preço [unidade]
FPL509	1,10 – 2	Alumínio	10	
FPL510	1,60 – 3			

FPL511



CABO EXTENSOR EM AÇO

Código	Medida [m]	Material	Embalagem	Preço [unidade]
FPL511	0,80 – 1,3	Metal	1	
FPL512	1,15 – 2			

FK4025



TRINCHA REDONDA

Código	Medida [mm]	Cerda	Embalagem	Preço [unidade]
FK4025	14	Branca	12	
FK4026	21			
FK4027	30			

AQUA



TRINCHA AQUA

Código	Medida [mm]	Cerda	Embalagem	Preço [unidade]
FK4521	30	Azul	12	
FK4522	40			
FK4523	50			
FK4524	60			

PREMIUM



TRINCHA CABBO DE MADEIRA PREMIUM

Código	Medida [mm]	Cerda	Embalagem	Preço [unidade]
FK4531	30	Branca	12	
FK4532	40			
FK4533	50			
FK4534	60			
FK4535	70			

SUPER



Cor da cerda



TRINCHA SUPER

Código	Medida	Cerda	Embalagem	Preço [unidade]
FKD010	1 ½"	Preta	12	
FKD011	2"			
FKD012	2 ½"			
FKD013	3"			
FKD014	1 ½"	Branca		
FKD015	2"			
FKD016	2 ½"			
FKD017	3"			

JUNIOR



Cor da cerda



TRINCHA JUNIOR

Código	Medida	Cerda	Embalagem	Preço [unidade]
FKD018	1 ½"	Preta	12	
FKD019	2"			
FKD020	2 ½"			
FKD021	3"			
FKD022	1 ½"	Branca		
FKD023	2"			
FKD024	2 ½"			
FKD025	3"			

MINOR



Cor da cerda



TRINCHA MINOR

Código	Medida	Cerda	Embalagem	Preço [unidade]
FKD026	¾"	Preta	12	
FKD027	1"			
FKD028	1 ½"			
FKD029	2"			
FKD030	2 ½"			
FKD031	3"			
FKD032	¾"	Branca		
FKD033	1"			
FKD034	1 ½"			
FKD035	2"			
FKD036	2 ½"			
FKD037	3"			

STANDARD



TRINCHA STANDARD

Código	Medida [mm]	Cerda	Embalagem	Preço [unidade]
FK4601	30	Branca	12	
FK4602	40			
FK4603	50			
FK4604	60			

FY0043



TALOCHA DE LIXAR COM VELCRO

Código	Descrição	Embalagem	Preço [unidade]
FY0043	98x225mm	4	
FYR080	Recarga P80	5	
FYR120	Recarga P120		
FYR180	Recarga P180		

**QUANTIDADE MÍNIMA DE VENDA – EMBALAGEM (5 RECARGAS).

FK0306



TALOCHA LIXADORA

Código	Medida [mm]	Embalagem	Preço [unidade]
FK0306	105x210	20	

FKD235



LIXADORA EM ALUMÍNIO TELESCÓPICA

Código	Medida [mm]	Embalagem	Preço [unidade]
FKD235	80x235	6	

FY0041



TALOCHA LIXADORA

Código	Medida [mm]	Embalagem	Preço [unidade]
FY0041	100x215	10	
FY0042	100x230		

FKD236



TACO PARA LIXAR C/ MOLA

Código	Medida [mm]	Embalagem	Preço [unidade]
FKD236	85x160	10	
FKD237	105x210		

FK1678



RECARGAS DE TALOCHAS LIXADORAS

Código	Medida [mm]	Grão Lixa	Embalagem	Preço [unidade]
FK1678	105x280	120	Pack 5 peças	
FK1679		150		
FK1681		180		
FK1682		220		

FK9956

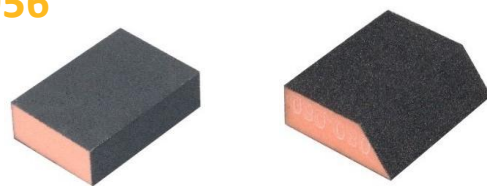

TACO LIXAR

FK9966 | FK9967 | FK9963

Código	Medida [mm]	Grão lixa	Embalagem	Preço [unidade]
FK9956	70x100x25	150	12	
FK9957		180		
FK9958		220		
FK9966	58/83x100x25	150		
FK9967		180		
FK9963		220		

LXV054



DISCOS DE LIXA COM VELCRO

Código	Diâmetro [mm]	Descrição	Embalagem	Preço
LXV054*	ø 125	G120	50	
LXV055*		G150		
LXV056*		G180		
FD0090		Base Velcro - ROSCA M14 + PIN		125

*QUANTIDADE MÍNIMA DE VENDA – 1 CAIXA.

LXV084



DISCOS DE LIXA COM VELCRO PERFURADO

Código	Diâmetro [mm]	Descrição	Embalagem	Preço [pack]	
LXV084	ø 125	G120	50 *		
LXV074			G150	Kit 5 Pçs	
LXV075					G180
LXV076					

QUANTIDADE MÍNIMA DE VENDA – 1 CAIXA *



PARAFUSOS DISCOS CORTE BROCAS DIVERSOS

www.2rfpro.pt

SM...

 Technical Approval
AT-15-9031/2012

TAPIT CABEÇA DE EMBEBER | SM

Código	Medida [mm]	Pack [Caixas]	Caixa [Pçs]	Preço [caixa]		
SM05025	5x25	12	200			
SM05030	5x30					
SM05035	5x35					
SM05040	5x40					
SM06035	6x35					
SM06040	6x40					
SM06050	6x50			8		
SM06060	6x60	12	100			
SM06080	6x80					
SM08060	8x60					
SM08080	8x80			8		
SM08100	8x100			4	50	
SM08120	8x120					
SM08140	8x140					
SM08160	8x160					
SM10140	10x140	8	50			
SM10160	10x160					
SM10180	10x180					
SM10200	10x200					
SM10220	10x220					

Outras medidas disponíveis por encomenda.

WSM



BLISTER TAPIT CABEÇA DE EMBEBER | WSM

Código	Medida [mm]	Pack [Blister]	Blister [Pçs]	Preço [Blister]
WSM06040	6x40	18	50	
WSM06060	6x60		40	
WSM06080	6x80		30	
WSM08100	8x100		16	

SMK...

 Technical Approval
AT-15-9031/2012

TAPIT CABEÇA "QUEIJO" | SMK

Código	Medida [mm]	Pack [caixas]	Caixa [Pçs]	Preço [caixa]
SMK06035	6x35	12	200	
SMK06040	6x40			
SMK06060	6x60	8		
SMK06080	6x80	12		

Outras medidas disponíveis por encomenda.

WSMK...



BLISTER TAPIT CABEÇA DE "QUEIJO" | WSMK

Código	Medida [mm]	Pack [Blister]	Blister [Pçs]	Preço [Blister]
WSMK06040	6x40	18	50	
WSMK06060	6x60		40	

SMKC

 Technical Approval
AT-15-9031/2012

TAPIT CABEÇA PLANA | SMKC

Código	Medida [mm]	Pack [Caixas]	Caixa [Pçs]	Preço [caixa]
SMKC05035	5x35	12	200	
SMKC06040	6x40			
SMKC06060	6x60			

PARAFUSOS
DE ALTO
DESEMPENHO
PARA
MADEIRA



NOVO!



REVESTIDO COM CERA
PARA FACILITAR A
PENETRAÇÃO NA MADEIRA



PARAFUSOS ZINCADO PARA MADEIRA - ALTO DESEMPENHO - TORX

Código	Ø x L [mm]	Pack [Caixas]	Caixa [Pçs]	Preço [caixa]
WKCS-40040	4x40	16	400	
WKCS-40050	4x50		300	
WKCS-40060	4x60		250	
WKCS-45050	4,5x50	12	200	
WKCS-50060	5x60			
WKCS-50080	5x80			
WKCS-50100	5x100			
WKCS-50120	5x120	8		

Outras medidas disponíveis por encomenda.

Código	Ø x L [mm]	Pack [Caixas]	Caixa [Pçs]	Preço [caixa]
WKCS-60090	6x90	12	100	
WKCS-60100	6x100			
WKCS-60120	6x120	8		
WKCS-60140	6x140			
WKCS-60160	6x160			
WKCS-60180	6x180	4		
WKCS-60200	6x200			
WKCS-60220	6x220			

KMH...



PARAFUSO ZINCADO AMARELO PZD DRIVE PARA AGLOMERADOS DE MADEIRA

Código	Ø x L [mm]	Pack [Caixas]	Caixa [Pçs]	Preço [caixa]
KMH45050	4,5x50	16	250	
KMH45060	4,5x60			
KMH45070	4,5x70			
KMH45080	4,5x80	12	200	
KMH50050	5x50			
KMH50060	5x60			
KMH50070	5x70			
KMH50090	5x90			

Código	Ø x L [mm]	Pack [Caixas]	Caixa [Pçs]	Preço [caixa]
KMH50100	5x100	12	200	
KMH60100	6x100			
KMH60110	6x110	8	100	
KMH60120	6x120			
KMH60140	6x140			
KMH60160	6x160	4		
KMH60180	6x180			
KMH60200	6x200			

WKCP...



Zincado "BRANCO"
OU AMARELO

PARAFUSOS
CABEÇA LARGA
DE ALTO
DESEMPENHO
PARA
MADEIRA



PARAFUSOS TORX CABEÇA LARGA DE ALTO DESEMPENHO PARA MADEIRA

Código	Ø x L [mm]	Fenda TORX	Ø Cabeça [mm]	Caixa [Pçs]	Preço [Caixa]
WKCP06080	6x80	TX-30	14	100	
WKCP06100	6x100				
WKCP06120	6x120				
WKCP06140	6x140				

Código	Ø x L [mm]	Fenda TORX	Ø Cabeça [mm]	Caixa [Pçs]	Preço [Caixa]
WKCP08120	8x120	TX-40	21	50	
WKCP08140	8x140				
WKCP08160	8x160				
WKCP08180	8x180				

Outras medidas disponíveis por encomenda.

HNT...

PARAFUSOS EM INOX A2
PARA DECK DE MADEIRA

NOVO!



PARAFUSO TORX CABEÇA OCULTA COM DUAS ROSCAS

Código	Ø x L [mm]	Fenda TORX	Altura Cabeça	Caixa [Pçs]	Preço [caixa]
HNT-50050	5x50	TX-25	3,2mm	100	
HNT-50060	5x60				

Outras medidas disponíveis por encomenda.

WSDSK...

ESPECIALMENTE INDICADO
PARA FIXAÇÃO DE
MADEIRA SOBRE AÇO
(Até 3mm Espessura)



PARAFUSO AUTOPERFORANTE COM ALHETAS

Código	Ø x L [mm]	Pack [Caixas]	Caixa [Pçs]	Preço [caixa]
WSDSK-48032	4,8x32	12	500	
WSDSK-48038	4,8x38	16		
WSDSK-48045	4,8x45	12	250	
WSDSK-48050	4,8x50			

Outras medidas disponíveis por encomenda.

WDBLS...



NOVO!

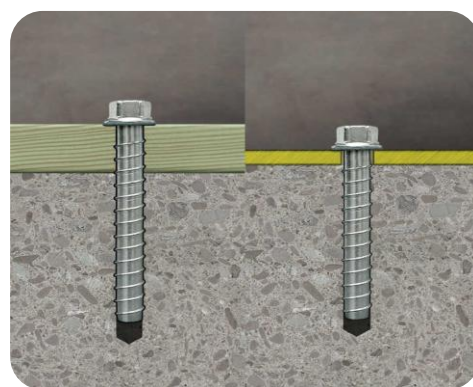

PARAFUSOS DE FIXAÇÃO DIRETA AO BETÃO

Código	Ø x L [mm]	Espessura Fixar [mm]	Ø Furo	Caixa [Pçs]	Preço [caixa]
WDBLS-06040	7,5x40	1	6,0	100	
WDBLS-06060	7,5x60	1 a 5			
WDBLS-06080	7,5x80	15 a 25			
WDBLS-08070	9,9x70	1 a 5	8,0	50	

Código	Ø x L [mm]	Espessura Fixar [mm]	Ø Furo	Caixa [Pçs]	Preço [caixa]
WDBLS-08080	9,9x80	15 a 25	8,0	50	
WDBLS-08100	9,9x100	25 a 35			
WDBLS-10100	12,5x100	25 a 35	10,0		
WDBLS-10120	12,5x120	35 a 45			

Outras medidas disponíveis por encomenda.

WB6P...



10 X MAIS RESISTÊNCIA À CORROÇÃO

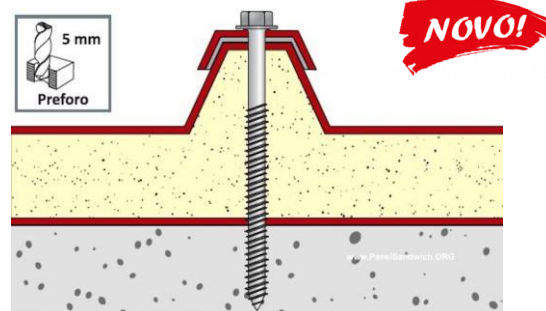

PARAFUSO P/ PAINEIS SANDWICH COM ANILHA VEDANTE - FIXAÇÃO DIRETA AO BETÃO E MADEIRA

Código	Ø x L [mm]	Espessura a Fixar [mm]	Ø Furo	Caixa [Pçs]	Preço [caixa]
WB6P63095	6,3x95	50-60	5,0	100	
WB6P63115	6,3x115	70-80			
WB6P63135	6,3x135	90-100			
WB6P63155	6,3x155	110-120			

Outras medidas disponíveis por encomenda.

WHO...

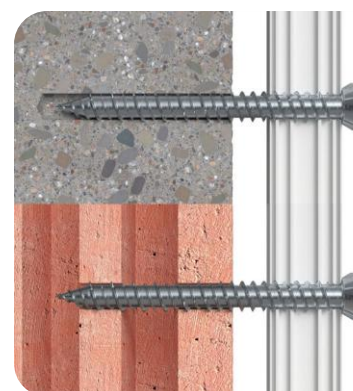

PARAFUSO PARA FIXAÇÃO DIRETA AO BETÃO – CAIXILHARIAS DE ALUMÍNIO, PVC E MADEIRA

Código	Ø x L [mm]	Ø Cabeça [mm]	TORX	Ancoragem mínima [mm]	Ø Furo	Caixa [Pçs]	Preço [caixa]
WHO-75082	7,5x82	11	TX30	*	6,0	100	
WHO-75102	7,5x102			30mm(Betão)			
WHO-75112	7,5x112			70mm (Tijolo)			

Outras medidas disponíveis por encomenda.

*Outros suportes consultar a ficha técnica.

LE-A4...

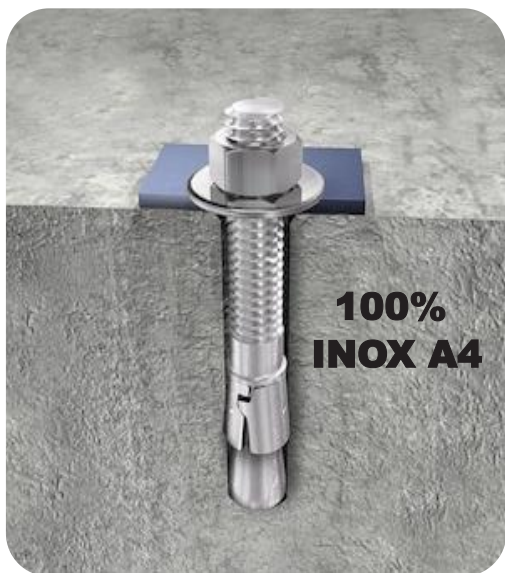

NOVO!



INOX
A4



BUCHA METÁLICA 100% EM INOX A4

Código	Ø x L [mm]	Rosca/ Porca	Ø Furo [mm]	Caixa [Pçs]	Preço [caixa]
LE-A4-08060	8x60	M8 SW-13	8	100	
LE-A4-08075	8x75				
LE-A4-08095	8x95				
LE-A4-10085	10x85	M10 SW-17	10	50	
LE-A4-10095	10x95				
LE-A4-10105	10x105				
LE-A4-12125	12x125	M12 SW-19	12	25	
LE-A4-12145	12x145				

Outras medidas, Consulte-nos.

ZNA4...



LE-ZN...



BUCHA METÁLICA ZINCADA COM ANEL EM INOX A4

Código	Ø x L [mm]	Rosca/ Porca	Ø Furo [mm]	Caixa [Pçs]	Preço [caixa]
ZNA4-08060	8x60	M8 SW-13	8	100	
ZNA4-08075	8x75				
ZNA4-08095	8x95				
ZNA4-10085	10x85	M10 SW-17	10	50	
ZNA4-10105	10x105				
ZNA4-10135	10x135				

Diâmetros de 10, 12 e 16 mm, Consulte-nos.

BUCHA METÁLICA ZINCADA

Código	Ø x L [mm]	Rosca/ Porca	Ø Furo [mm]	Caixa [Pçs]	Preço [caixa]
LE-ZN-08060	8x60	M8 SW-13	8	100	
LE-ZN-08075	8x75				
LE-ZN-08095	8x95				
LE-ZN-10085	10x85	M10 SW-17	10	50	
LE-ZN-10105	10x105				
LE-ZN-10135	10x135				

Diâmetros de 10, 12 e 16 mm, Consulte-nos.

KPR-10...K

REVESTIMENTO **ZINC FLAKES**
2,5 X MAIS RESISTÊNCIA À CORROÇÃO

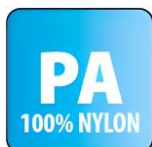

NOVO!



PARAFUSO SEXTAVADO REVESTIMENTO ZINC FLAKES + BUCHA COM GOLA EM NYLON

Código	Ø x L [mm]	Espessura Fixar	Chave	Caixa [Pçs]	Preço [caixa]
KPR-10100K	10x100	30/50	TORX 40	50	
KPR-10120K	10x120	50/70			
KPR-10140K	10x140	70/90			
KPR-12140K	12x140	70/90	SW-13	25	
KPR-12160K	12x160	90/110			

Outras medidas, disponibilidade e preço sob consulta.

KPS-08...K

REVESTIMENTO **ZINC FLAKES**
2,5 X MAIS RESISTÊNCIA À CORROÇÃO

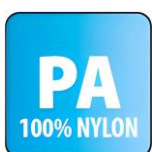

PARAFUSO SEXTAVADO REVESTIMENTO ZINC FLAKES + BUCHA DE EMBEBER EM NYLON

Código	Ø x L [mm]	Espessura Fixar	Chave	Caixa [Pçs]	Preço [caixa]
KPS-08080K	8x80	10/30	TORX 30 + SW-10	50	
KPS-08100K	8x100	30/50			
KPS-08120K	8x120	50/70			

Outras medidas, disponibilidade e preço sob consulta.

KPS-08...S

REVESTIMENTO **ZINC FLAKES**
2,5 X MAIS RESISTÊNCIA À CORROÇÃO

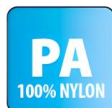

NOVO!



PARAFUSO CÓNICO - REVESTIMENTO ZINC FLAKES + BUCHA DE EMBEBER EM NYLON

Código	Ø x L [mm]	Espessura Fixar	Chave	Caixa [Pçs]	Preço [caixa]
KPS-08080S	8x80	10/30	TORX 30	50	
KPS-08100S	8x100	30/50			
KPS-08120S	8x120	50/70			
KPS-10100S	10x100	30/50	TORX 40		
KPS-10120S	10x120	50/70			
KPS-10140S	10x140	70/90			

Outras medidas, disponibilidade e preço sob consulta.

HOX



CAMARÃO
+
BUCHA

CAMARÃO PARA FIXAÇÃO DE ANDAIME | ARGOLA 25MM

Código	Medida [mm]	Peças [caixa]	Inclui bucha [mm]	Preço [unidade]
HOX14120	14x120	20	14x80	
HOX14160	14x160			
HOX14190	14x190			
HOX14230	14x230			
HOX16300	16x300	15	16x100	
HOX16350	16x350	15	16x100	

KPX



BUCHA STANDARD

Código	Medida [mm]	Peças [caixa]	Preço [caixa]
KPX0840	8x40	500	
KPX1060	10x60	200	
KPX1480	14x80	100	
KPX16100	16x100	50	

WSBP-T



NOVO!

SOBRE METAL ATÉ 2,5mm

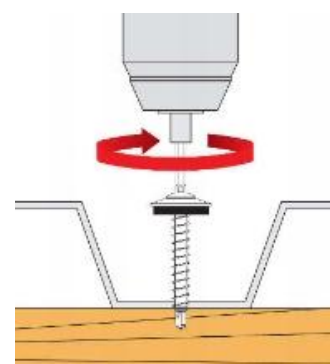

PARAFUSO AUTO PERFORANTE CABEÇA ACHATADA COM ANILHA VEDANTE

Código	Medida [mm]	Suporte Metal Perfuração	Caixa [Pçs]	Preço [caixa]
WSBP-T-48019	4,8x19	Até 2,5mm	250	

WSPC...

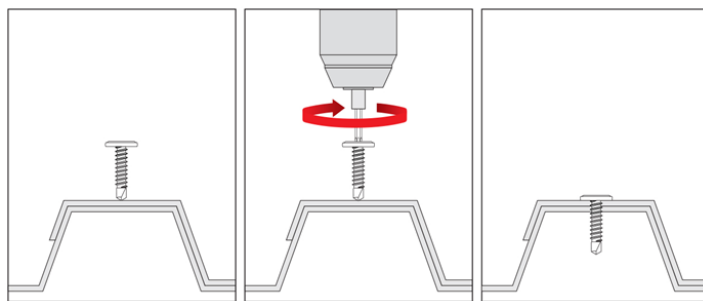

PARAFUSO AUTO PERFORANTE PARA ESTRUTURA

Código	Ø x L [mm]	Ø Cabeça [mm]	Capacidade de Perfuração METAL	Pack	Caixa [Pçs]	Preço [caixa]
WSPC4213	4,2x13	11	Até 2mm	16	1000	
WSPC4216	4,2x16					
WSPC4219	4,2x19					
WSPC4225	4,2x25			16	500	

Outras medidas disponíveis por encomenda.

WFOC...



NOVO!



PARAFUSO AUTOPERFORANTE ZINCADO COM ANILHA VEDANTE

Código	Ø x L [mm]	Espessura a Fixar [mm]	Caixa [Pçs]	Preço [caixa]
WFOC-55019	5,5x19	1	250	
WFOC-55025	5,5x25	7		
WFOC-55032	5,5x32	14		
WFOC-55038	5,5x38	20		

Código	Ø x L [mm]	Espessura a Fixar [mm]	Caixa [Pçs]	Preço [caixa]
WFOC-55045	5,5x45	27	200	
WFOC-55050	5,5x50	32	250	
WFOC-55060	5,5x60	42		
WFOC-55075	5,5x75	55	200	

Outras medidas disponíveis por encomenda.

WS...

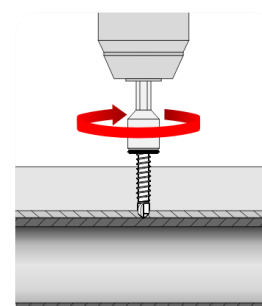

PARAFUSO AUTOPERFORANTE ZINCADO

Código	Capacidade de Perfuração METAL	Caixa [Pçs]	Preço [caixa]
WS-42016	Até 2mm	500	
WS-42019			
WS-48025	Até 3mm		
WS-55025	Até 5mm		
WS-55032			

Código	Capacidade de Perfuração METAL	Caixa [Pçs]	Preço [caixa]
WS-55038	Até 5mm	250	
WS-55050			
WS-55060			
WS-55075		200	
WS-55090		100	

Outras medidas disponíveis por encomenda.

LINO15...



BUCHAS DE FIXAÇÃO
SISTEMAS DE ISOLAMENTO
E IMPERMEABILIZAÇÃO
COM LAMINAS DE PVC;
TPO/FPO; EPDM; etc.

BUCHAS DE FIXAÇÃO PARA SISTEMAS DE ISOLAMENTO E IMPERMEABILIZAÇÃO

Código	L [mm]	Ø Cabeça [mm]	Placa Isolante [mm]	Parafuso Compatível	Parafuso Compatível	Parafuso Compatível	Caixa [Pçs]	Preço [caixa]
LINO15035	35	50	50 a 80	Sobre BETÃO e MADEIRA: WSBW...	Sobre METAL e MADEIRA WSR-T...	MADEIRA WKCS... Ø6mm	200	
LINO15055	55		80 a 120					
LINO15085	85		100 a 140					

WSR...



10 X MAIS
RESISTÊNCIA À
CORROÇÃO



PARAFUSO ZINCADO TORX AUTO PERFORANTE

Código	Ø x L [mm]	Suporte	Pack [caixas]	Caixa [Pçs]	Preço [caixa]
WSR40	4,8x40	Metal Até 1,5mm Espessura	32	100	
WSR60	4,8x60		16		
WSR80	4,8x80		12		
WSR100	4,8x100				

Código	Ø x L [mm]	Suporte	Pack [caixas]	Caixa [Pçs]	Preço [caixa]
WSR120	4,8x120	Metal Até 1,5mm Espessura	8	100	
WSR140	4,8x140				
WSR160	4,8x160				

Outras medidas disponíveis por encomenda.

WBSW...



10 X MAIS
RESISTÊNCIA À
CORROÇÃO



PARAFUSO PARA FIXAÇÃO DIRETA SOBRE BETÃO E MADEIRA

Código	Ø x L [mm]	Ø Furo no Betão [mm]	TORX	Ancoragem mínima*	Tipos de Suporte	Caixa [Pçs]	Preço [caixa]
WBSW-63060	6,3x60	5,0	TORX-30	Betão – 30mm Madeira/OSB – 30mm *Consultar Ficha Técnica	BETÃO e MADEIRA	100	
WBSW-63080	6,3x80						
WBSW-63100	6,3x100						

Outras medidas disponíveis por encomenda.



PARAFUSO FOSFATADO PREMIUM



PARAFUSO FOSFATADO PARA PLACA GESSO

Código	Medida [mm]	Pack [caixas]	Caixa [Pçs]	Preço [caixa]
KSGM3525	3,5x25	12	1000	
KSGM3535	3,5x35			
KSGM3545	3,5x45		500	

PARAFUSO FOSFATADO AUTO PERFORANTE PREMIUM



PARAFUSO FOSFATADO AUTO PERFORANTE

Código	Medida [mm]	Pack [caixas]	Caixa [Pçs]	Preço [caixa]
KSSG3525	3,5x25	12	1000	
KSSG3535	3,5x35			
KSSG3545	3,5x45		500	

Disponibilidade sob consulta.

PARAFUSO FOSFATADO PREMIUM



BLISTER PARAFUSO FOSFATADO PARA PLACA GESSO

Código	Medida [mm]	Pack [Blister]	Blister [Pçs]	Preço [Blister]
KMGM3525	3,5x25	30	200	
KMGM3535	3,5x35			
KMGM.3545	3,5x45		100	

PARAFUSO FOSFATADO PREMIUM



BLISTER PARAFUSO FOSFATADO

Código	Medida [mm]	Blister [peças]	Caixa [Blister]	Preço [blister]
BGM35025	3,5x25	100	9	
BGM35035	3,5x35			
BGM35045	3,5x45	50		



BLISTER PARAFUSO AUTO PERFORANTE 3,5x9,5

Código	Medida [mm]	Pack	Blister [Pçs]	Preço [blister]
BTEX35095	3,5x9,5	9 Blister	200	
KMTEX3595		30 Blister	500	
KSTEX3595		32 Caixas	1000	

BSMK



BLISTER TAPIT

Código	Medida [mm]	Caixa [Blister]	Blister [Peças]	Preço [blister]
BSMK0640	6x40	9	20	
BSMK0660	6x60		14	

BGK



BLISTER BUCHA PLÁSTICA PLACA GESSO

Código	Medida [mm]	Blister [caixa]	Caixa [Blister]	Preço [blister]
BGK10	10x50	9	7	

Unidade venda – CAIXA (9 blisters).

BDRN



BLISTER BUCHA NYLON – GESSO CARTONADO

Código	Medida [mm]	Blister [peças]	Caixa [Blister]	Preço [Pack]
BDRN**	23	20	10 Blister	
DRN23	3,0 - 3,5x30		Caixa 200	

**Unidade venda – CAIXA (10 blisters).

BSFX



BLISTER DE BUCHA NYLON

Código	Medida [mm]	Caixa [Blister]	Blister [peças]	Preço [blister]
BSFX1050	10x50	10	10	

Unidade venda – CAIXA (10 blisters).

BWSPC4213



BLISTER PARAFUSO AUTO PERFORANTE

Código	Medida [mm]	Caixa [Blister]	Blister [peças]	Preço [blister]
BWSPC4213	4,2x13	10	35	

BS



BLISTER BUCHA + CAMARÃO

Código	Medida [mm]	Caixa [Blister]	Blister [peças]	Preço [blister]
BS0630	6x30	10	12	
BS0840	8x40		7	
BS1050	10x50	9	5	
BS1260	12x60		3	

Unidade venda – CAIXA (9/10 blisters).

BDRZN



BLISTER BUCHA METÁLICA – GESSO CARTONADO

Código	Medida [mm]	Blister [peças]	Caixa [Pçs]	Preço [pack]
BDRZN**	29	8	10 Blister	
DRZ29	4,0 - 4,5x30		Caixa 200	

**Unidade venda – CAIXA (10 blisters).

BHO



BLISTER BUCHA METÁLICA “GUARDA CHUVA”

Código	Medida [mm]	Caixa [Blister]	Blister [peças]	Preço [blister]
BHO432	4x32	10	4	

Unidade venda – CAIXA (10 blisters).

TDST-115

KLIMAS
FASTENER TECHNOLOGIES



DISCO DIAMANTADO SUPER TURBO

Código	Medida [mm]	Pastilha [mm]	Embalagem	Preço [disco]
TDST-115	115x22	2,8x8	1	
TDST-125	125x22			
TDST-230	230x22			

TDT-230HP



KLIMAS
FASTENER TECHNOLOGIES



DISCO DIAMANTADO TURBO

Código	Medida [mm]	Embalagem	Preço [disco]
TDT-230HP	230x22	1	

TDTF115



PRO
FACHMAYER



DISCO TURBO TIPO SLIM

Código	Medida [mm]	Embalagem	Preço [disco]
TDTF115	115x1,2x22,2	1	
TDTF125	125x1,2x22,2		

TDP-125P



KLIMAS
FASTENER TECHNOLOGIES



DISCO DIAMANTADO CONTINUO

Código	Medida [mm]	Pastilha [mm]	Embalagem	Preço [disco]
TDP-125P	125x22	1,9x7	1	

TDT-115P



KLIMAS
FASTENER TECHNOLOGIES



DISCO DIAMANTADO TURBO PROFESSIONAL

Código	Medida [mm]	Pastilha [mm]	Embalagem	Preço [disco]
TDT-115P	115x22	2,2x7	1	
TDT-125P	125x22	2,3x7		
TDT-230P	230x22	2,6x7		

TDSLIM115



PRO
FACHMAYER



DISCO DIAMANTADO SLIM

Código	Medida [mm]	Embalagem	Preço [disco]
TDSLIM115	115x1,2x22,2	1	
TDSLIM125	125x1,2x22,2		
TDSLIM230	230x2,0x22,2		

2LF2300



DISCO DIAMANTADO SLIM

Código	Medida [mm]	Embalagem	Preço [disco]
2LF2300	115x1,2x22,2	1	

TDA-012



DISCO DE CORTE E
POLIMENTO;
REVERSÍVEL.
PEDRA, GRÉS,
CERÂMICA



DISCO DE CORTE E DESBASTE ELETRODEPOSITADO

Código	Diâmetro [mm]	Embalagem	Preço [unidade]
TDA-012	ø 125	1	

FPR125

- ✓ Corte de madeira e derivados;
- ✓ PVC;
- ✓ Gesso Cartonado.



DISCO DIAMANTADO "MULTIUSOS"

Código	Medida [mm]	Embalagem	Preço [disco]
FPR125	125	1	

TDSM125



DISCO DE CORTE MULTIMATERIAL

Código	Medida [mm]	Embalagem	Preço [disco]
TDSM125	125x1,8x22,2	1	

TDA-010

DISCO DE POLIR PEDRA, GRÉS,
CERÂMICA



DISCO DE POLIR A SECO

Código	Diâmetro [mm]	Embalagem	Preço [unidade]
TDA-010	ø 115	1	

TCSI-11510



DISCO PARA CORTE AÇO/INOX

Código	Medida [mm]	Embalagem	Preço [disco]
TCSI-11510	115x1,0x22	25	
TCSI-12510	125x1,0x22		

TDA-013



DISCO MÓ P/ POLIMENTO M14

Código	Diâmetro [mm]	Embalagem	Preço [unidade]
TDA-013	ø 125	1	

TDA-014



DISCO MÓ P/ POLIR STANDARD

Código	Diâmetro [mm]	Embalagem	Preço [unidade]
TDA-014	ø 125	1	

TDA-015



DISCO MÓ P/ POLIMENTO M14

Código	Diâmetro [mm]	Embalagem	Preço [unidade]
TDA-015	ø 125	1	

SD405110



BROCA SDS PLUS PROFISSIONAL | 4 PONTAS

Código	Medida [mm]	Preço [unidade]
SD405110	5x110	
SD405160	5x160	
SD406110	6x110	
SD406160	6x160	
SD406210	6x210	
SD407160	7x160	
SD408110	8x110	
SD408160	8x160	
SD408210	8x210	
SD408260	8x260	
SD409160	9x160	
SD410110	10x110	
SD410160	10x160	
SD410210	10x210	
SD410260	10x260	
SD410310	10x310	
SD412160	12x160	
SD412210	12x210	
SD412260	12x260	
SD414210	14x210	
SD414260	14x260	
SD414310	14x310	
SD416310	16x310	
SD416360	16x360	
SD416460	16x460	
SD418460	18x460	
SD420360	20x360	
SD420460	20x460	

TDA-016



DISCO MÓ PARA POLIR – USO VERTICAL

Código	Diâmetro [mm]	Embalagem	Preço [unidade]
TDA-016	ø 125	1	

BC0499



KIT BROCAS ESCALONADAS

Código	Medida [mm]	Peças [kit]	Preço [Kit]
BC0499	4 a 12 / 4 a 20 / 4 a 32	3	

BC0412



BROCA ESCALONADA

Código	Medida [mm]	Preço [unidade]
BC0412	4 a 12	
BC0420	4 a 20	
BC0432	4 a 32	
BC0439	4 a 39	

2RFDV101



“COGUMELO” PROTEÇÃO - SINALIZAÇÃO

Código	Medida [mm]	Embalagem	Preço [Embalagem]
2RFDV101	8/32mm	25 Pçs.	
2RFDV100		250 Pçs.	

2RFDV125



DISTANCIADOR COFRAGEM BETÃO E25

Código	Medida [mm]	Embalagem	Preço [Embalagem]
2RFDV125	E25	100 Pçs.	
2RFDV025		500 Pçs.	

2RFDV130



DISTANCIADOR COFRAGEM BETÃO E30

Código	Medida [mm]	Embalagem	Preço [Embalagem]
2RFDV130	E30	100 Pçs.	
2RFDV030		500 Pçs.	

2RFDV135



DISTANCIADOR COFRAGEM BETÃO E35

Código	Medida [mm]	Embalagem	Preço [Embalagem]
2RFDV135	E35	100 Pçs.	
2RFDV035		250 Pçs.	

2RFDV140



DISTANCIADOR COFRAGEM BETÃO E40

Código	Medida [mm]	Embalagem	Preço [Embalagem]
2RFDV140	E40	100 Pçs.	
2RFDV040		250 Pçs.	

LPV08

✓ Sem blister.



LUVA PROTEÇÃO LATEX VERMELHA

Código	Norma	Medida	Peças/Caixa	Preço [Par]
LPV08	EN388 3131	8	12	
LPV09		9		
LPV10		10		

LPA08

✓ Sem blister.



LUVA PROTEÇÃO LATEX AZUL

Código	Norma	Medida	Peças/Caixa	Preço [Par]
LPA08	EN388 3232	8	12	
LPA09		9		
LPA10		10		

LPB08

✓ Com blister.



LUVA PELE

Código	Norma	Medida	Peças/Caixa	Preço [Par]
LPB08	EN388 3122	8	6	
LPB09		9		

FEMB1



FITA COLA PARA EMBALAGEM

Código	Medida [mm x m]	Descrição	Embalagem	Preço [unidade]
FEMB1	48x50	Transparente	36	

LPN08

✓ Sem blister;
✓ NITRYL.



LUVA PROTEÇÃO NITRYL VERMELHA

Código	Norma	Medida	Peças/Caixa	Preço [Par]
LPN08	EN388 4121	8	12	
LPN09		9		
LPN10		10		

LPL08

✓ Sem blister.



LUVA PROTEÇÃO LATEX LARANJA

Código	Norma	Medida	Peças/Caixa	Preço [Par]
LPL08	EN388 3232	8	12	
LPL09		9		

FPR229



CHAVE MULTIFUNÇÕES 10 EM 1

Código	Embalagem	Preço [unidade]
FPR229	1	

FSINA



FITA DE SINALIZAÇÃO

Código	Medida [mm x m]	Cor	Embalagem	Preço [unidade]
FSINA	75x100	Vermelha/Branca	24	
FSINAP		Preta/Amarela		

FDG030

NOVO!



CAVALETE METAL AJUSTÁVEL – 150 KG

Código	Altura [cm]	Embalagem	Preço [unidade]
FDG030	80/130	1	

FDG058



CINTA AMARRAÇÃO DE CARGA

Código	Medida [mm x m]	Toneladas	Embalagem	Preço [unidade]
FDG058	50x8	5	1	
FDG059	35x6	2		

FKD046



NOVO!



FKD048

VASSOURA DE ARMAZÉM – PELO MACIO

Código	Medida [mm]	Embalagem	Preço [unidade]
FKD048	350	1	
FKD047	500		
FKD046	600		

AP1536



ABRÇADEIRAS PLÁSTICAS C/SERRILHA

Código	Medida [mm]	Embalagem [Pçs]	Preço [embalagem]
AP1536	150x3,6	100	
AP2036	200x3,6		
AP3036	300x3,6		
AP2048	200x4,8		
AP2548	250x4,8		
AP3048	300x4,8		
AP3576	350x7,6		50
AP4376	430x7,6		
AP5076	500x7,6		

FDJ010



FDJ012



FDJ018

ACESSÓRIOS PARA MANGUEIRAS

Código	Descrição	Medida	Pack [Peças]	Preço [pack]
FDJ010	Conector de Torneira/Mangueira	3/4	30	
FDJ012	Conector Reparador Mangueira	3/4		
FDJ018	Kit Agulheta + Conectores Mangueira	3/4	5	

FD001

✓ Proteção carga;
- EPS/XPS
- Placa de Gesso.



CANTO PROTEÇÃO CARGA

Código	Medida [mm]	Embalagem	Preço [unidade]
FD001	173x209x136	1	

FKD049

NOVO!



VASSOURA DE ARMAZÉM – PELO RÍGIDO

Código	Medida [mm]	Embalagem	Preço [unidade]
FKD049	500	1	
FKD050	600		

AB1536



ABRÇADEIRAS PLÁSTICAS C/SERRILHA

Código	Medida [mm]	Embalagem [Pçs]	Preço [embalagem]
AB1536	150x3,6	100	
AB2036	200x3,6		
AB3036	300x3,6		
AB2048	200x4,8		
AB2548	250x4,8		
AB3048	300x4,8		
AB3576	350x7,6		50
AB4376	430x7,6		
AB5076	500x7,6		



MÁQUINAS PROFISSIONAIS

www.2rfpro.pt

COLLOMIX - MISTURADORAS AUTOMÁTICAS

2
MOTORES

MCAOX



MCTMX*



MCLEV*

Código	Potência [kw]	Mistura	Capacidade	Preço [unidade]
MCAOX	1,2	Argamassas	40 litros	
MCTMX	2		80 litros	
MCLEV	1,6	Autonivelante	55 litros	

*Disponível por encomenda.

ARGAMASSA DE JUNTAS



ARGAMASSA COLAGEM



CIMENTO COLA



ARGAMASSA PARA ALVENARIA



ARGAMASSA AUTONIVELANTE



EPOXY



MCXQ4H



NOVO!

Collomix



MADE IN GERMANY



MCXQ6H

MISTURADOR COLLOMIX - PROFISSIONAL

Código	Potência [w]	Descrição	Encaixe	Preço [unidade]
MCXQ4H	1500	DIGITAL	HEXAFIX	
MCXQ6H	1750			

MIXBRO



NOVO!



✓ Encaixe Rápido



MADE IN GERMANY

MIXBRO150

MISTURADOR COLLOMIX - PROFISSIONAL

Código	Potência [w]	Encaixe	Preço [unidade]
MIXBRO130	1300	HEXAFIX	
MIXBRO150	1500		

MCXO55R



MADE IN GERMANY

MISTURADOR COLLOMIX - PROFISSIONAL

Código	Potência [w]	Encaixe	Preço [unidade]
MCXO55R	1600	HEXAFIX	

MCX010



Collomix



MISTURADOR COLLOMIX BATERIA

Código	Bateria	Encaixe	Preço [unidade]
MCX010	18 V, 5,2 AH	HEXAFIX	

CL19042



DOSEADOR AUTOMÁTICO DE ÁGUA AQIX

Código	Quantidade de Dosagem	Preço [unidade]
CL19042	1 – 99 L	

CMG1700



- CMG1700**
 ✓ 9600 rpm
 ✓ 125mm
 ✓ Inclui disco BST125
 ✓ Inclui mala transporte



- CMG2600**
 ✓ 6600 rpm
 ✓ 180mm
 ✓ Inclui disco BST180
 ✓ Inclui mala transporte

POLIDORA PROFISSIONAL COLLOMIX

Código	Potência [w]	Disco ø [mm]	Preço [unidade]
CMG1700*	1700	125	
CMG2600	2600	180	

*Disponível por encomenda.



Collomix
 Grinding in the
 champions' class

MA102



✓ Depósito 6L



INCLUI:

- ✓ Prato Talochar (PR48100);
- ✓ Esponja Fina (PR49500);
- ✓ Esponja Média (PR49400);
- ✓ Esponja Standard (PR49300).



ROKAMAT

easy working



MÁQUINA DE AREAR PROFISSIONAL | ROKAMAT NAUTILIO

Código	Descrição	Potência [w]	Disco ø [mm]	Rpm	Preço [unidade]
MA102	--	600W	350	75 340	

M-PFMW



INCLUI:

- ✓ Prato Velcro (PR48000).
- ✓ Esponja Standard (PR49300).



NOVO!



MÁQUINA DE AREAR PROFISSIONAL | ROKAMAT PFM W

Código	Potência [w]	Disco ø [mm]	Rpm	Preço [unidade]
M-PFMW	1000	350	75 340	

M-PFMCX



INCLUI:

- ✓ Prato Velcro (PR48000).
- ✓ Esponja Standard (PR49300).
- ✓ 2 Baterias 18v / 5,2Ah
- ✓ 1 Carregador de Bateria

NOVO!



MÁQUINA DE AREAR PROFISSIONAL BATERIA | ROKAMAT PFM CX

Código	Disco ø [mm]	Bateria	Preço [unidade]
M-PFMCX	350	18V / 5,2Ah	

PR48100

PR48100



PR49500



PR49400



PR49300



ACESSÓRIOS MÁQUINAS ROKAMAT

Código	Descrição	Compatibilidade	Disco ø [mm]	Preço [unidade]
PR48100	Prato Talochar	SKATE HERON PFM W NAUTILO PFM CX	350	
PR49500	Esponja Fina			
PR49400	Esponja Média			
PR49300	Esponja Standard			

M-SKATE



INCLUI:

- ✓ Prato Velcro (PR48000).
- ✓ Prato de Talochar (PR48100).
- ✓ Prato Talochar Liso (PR48200).



MÁQUINA TALOCHAR PISOS | ROKAMAT SKATE

Código	Potência [w]	Disco ø [mm]	Rpm	Preço [unidade]
M-SKATE	1000	350	85 340	

M-HERON

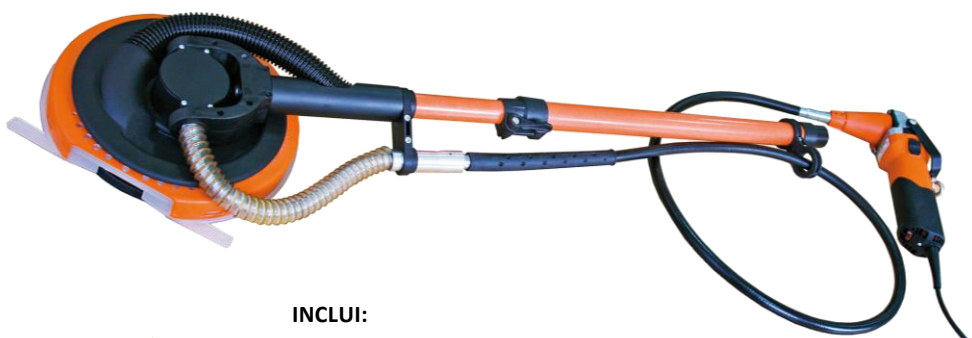

INCLUI:

- ✓ Conjunto de Discos Perfurados Grão 40/60/80/100/150
- ✓ Conjunto de Disco Grão 40/60/80/120/180/220
- ✓ Prato Velcro – (PR60150).



LIXADORA PROFSSIONAL | ROKAMAT HERON

Código	Potência [w]	disco ø [mm]	Comprimento do Braço	Rpm	Preço [unidade]
M-HERON	1500	225	1 3 m	640 2270	

ML100

ROKAMAT

easy working



MA100



INCLUI:

- ✓ Mala de Transporte;
- ✓ 4 Discos de Lixa.



LIXADORA PROFISSIONAL ROKAMAT CHAMELEON

Código	Descrição	Disco ø [mm]	Preço [unidade]
ML100	230V/1000W	2x200	
DML100	Disco G16 (1)	200	
DML101	Disco G16 (2)		
DML103	Disco G24 (2)		

□ (1) Base Papel | (2) Base Tela Rokamat

ASPIRADOR PROFISSIONAL ROKAMAT RVC-L

Código	Descrição	Capacidade	Preço [unidade]
MA100	230V / 1100W	15L	
SMA100	Saco aspirador papel		
SMA101	Saco aspirador reutilizável		

Outros Acessórios para a Máquina Lixadora ML100*

A Máquina ML100 permite outras utilizações, tais como:

- ✓ Remoção de Restos de Tinta;
- ✓ Remoção de Papel de Parede;
- ✓ Polimento de superfícies em Reboco ou Betão;
- ✓ Limpeza.

*Não estão incluídos na Máquina.

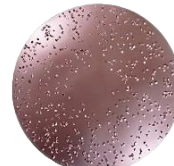
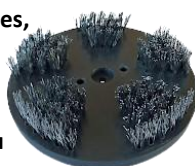

Consulte-nos e conheça o tipo de disco recomendado para cada utilização.

ML10P

MA10P



MÁQUINA A BATERIA

INCLUI:

- ✓ Mala de Transporte;
- ✓ 4 Discos de Lixa.



ASPIRADOR A BATERIA



LIXADORA PROFISSIONAL ROKAMAT CHAMELEON CX

Código	Descrição	Disco ø [mm]	Preço [unidade]
ML10P	18V/5,2Ah	2x200	
DML100	Disco G16 (1)	200	
DML101	Disco G16 (2)		
DML103	Disco G24 (2)		

□ (1) Base Papel | (2) Base Tela Rokamat

ASPIRADOR PROFISSIONAL ROKAMAT RVC-LC

Código	Descrição	Capacidade	Preço [unidade]
MA10P	18V/5,2Ah / 500W	15L	
SMA100	Saco aspirador papel		
SMA101	Saco aspirador reutilizável		

ROKAMAT



- ✓ Lãs Minerais;
- ✓ EPS/XPS;
- ✓ Gesso Cartonado;
- ✓ Com tripé;
- ✓ 2 Baterias 18 V / 5,2 Ah;
- ✓ Fio de Corte Diamantado.

Tigris 850 CX



Tigris 1250 CX



MÁQUINA CORTE EPS/XPS

Código	Capacidade Corte [mm]	Bateria	Preço [unidade]
MRK10	Tigris 850 CX - 850x340	18V / 5,2Ah	
MRK11	Tigris 1250 CX - 1250x340		

MÁQUINAS DE CORTE EPS/XPS C/ TRANSFORMADOR + 2 BATERIAS



**KIT BATERIAS
PB10941**

- ✓ 2 Baterias 36 V / 3,5 Ah;
- ✓ Carregador;
- ✓ Mala Transporte.



MC26/135

- ✓ Estrutura em alumínio;
- ✓ Corte placas EPS/XPS;
- ✓ Tripé ajustável em altura;
 - ✓ Paralela lateral;
- ✓ Suporte de Andaime;
- ✓ Corte em Cunha;
- ✓ Braço de Corte Reforçado.



**MC25/135
MC27/105**

- ✓ Estrutura em alumínio;
- ✓ Corte placas EPS/XPS;
 - ✓ Com tripé;
 - ✓ Paralela lateral;
- ✓ Suporte de Andaime.



MÁQUINA DE CORTE EPS/XPS

Código MÁQUINA	Código KIT BATERIAS	Capacidade Corte [mm]	Alimentação a BATERIA	Alimentação Transformador	Preço [Conjunto]
MC26/135	PB10941	1350x330	2 BATERIAS: 36 V / 3,5 Ah	230V 200W	
MC27/105		1070x330		230V 160W	
MC25/135		1350x330		230V 200W	

MC26/135

- ✓ Estrutura em alumínio;
- ✓ Corte placas EPS/XPS;
- ✓ Tripé ajustável em altura;
 - ✓ Paralela lateral;
- ✓ Suporte de Andaime;
- ✓ Corte em Cunha;
- ✓ Braço de Corte Reforçado.



MC25/135

- ✓ Estrutura em alumínio;
- ✓ Corte placas EPS/XPS;
 - ✓ Com tripé;
 - ✓ Paralela lateral;
- ✓ Suporte de Andaime.



MÁQUINA DE CORTE EPS/XPS

Código	Capacidade Corte [mm]	Alimentação	Preço [unidade]
MC26/135	1350x330	230V 200W	

*As cores apresentadas são meramente indicativas.

MÁQUINA DE CORTE EPS/XPS

Código	Capacidade Corte [mm]	Alimentação	Preço [unidade]
MC25/135	1350x330	230V 200W	

MC27/105

- ✓ Estrutura em alumínio;
- ✓ Corte placas EPS/XPS;
 - ✓ Com tripé;
 - ✓ Paralela lateral;
- ✓ Suporte de Andaime.



MÁQUINA DE CORTE EPS/XPS

Código	Capacidade Corte [mm]	Alimentação	Preço [unidade]
MC27/105	1070x330	230V 160W	

2RFMCM5130

- ✓ Corte placas EPS/XPS;
- ✓ Com tripé;
- ✓ Suporte de Andaime.



MÁQUINA DE CORTE EPS/XPS PROFI

Código	Capacidade Corte [mm]	Alimentação	Preço [unidade]
2RFMCM5130	1300x330	230V/260W	

MC28/130

- ✓ Estrutura em madeira;
- ✓ Corte placas EPS/XPS;
- ✓ Suporte Andaime;
- ✓ 1 Fio Extra
- ✓ Não inclui Tripé.



MS102



MÁQUINA DE CORTE EPS/XPS

Código	Capacidade Corte [mm]	Descrição	Alimentação	Preço [unidade]
MC28/130	1300x350	--	230V 200W	
MS102	--	Tripé	--	

MC29/105

- ✓ Estrutura em madeira;
- ✓ Corte placas EPS/XPS;
- ✓ Suporte Andaime;
- ✓ 1 Fio Extra
- ✓ Não inclui Tripé.

MS102



MÁQUINA DE CORTE EPS/XPS

Código	Capacidade corte [mm]	Descrição	Alimentação	Preço [unidade]
MC29/105	1030x310	--	230V 160W	
MS102	--	Tripé	--	

MC25/60



BRAÇO CORTE EPS

Código	Bateria	Capacidade corte [mm]	Preço [unidade]
MC25/60*	14,4V 2,0Ah	300x500	

*Preço válido para quantidades em STOCK.

MCT006

KIT BATERIAS

- ✓ Mala
- ✓ 2 Baterias 36 V / 3,5 Ah;
- ✓ Carregador.



KIT BATERIAS PARA MÁQUINAS DE CORTE EPS/XPS

Código	Alimentação	Máquinas Compatíveis	Preço [unidade]
MCT006	36 V.	MC27/105 MC25/135 MC26/135 MC28/130 MC29/105	

MROL20



FIO DE CORTE

Código	Fio [mm]	Quantidade	Preço [unidade]
MROL20	0,55	Rolo 20m	
MRKIT105		Kit 10 fios	
MR107		1 Fio	
MRKIT135		Kit 10 fios	
MR135		1 Fio	
MRKIT135P		Kit 10 fios	
MR135P		1 Fio	
MRKIT130		Kit 10 fios	
MR130		1 Fio	

MCT001



TRANSFORMADORES

Código	Alimentação	Modelos Compatíveis	Preço [unidade]
MCT001	36 V./160W	MC27/105 MC29/105	
MCT003	40 V./ 200W	MC25/135 MC26/135 MC28/130	

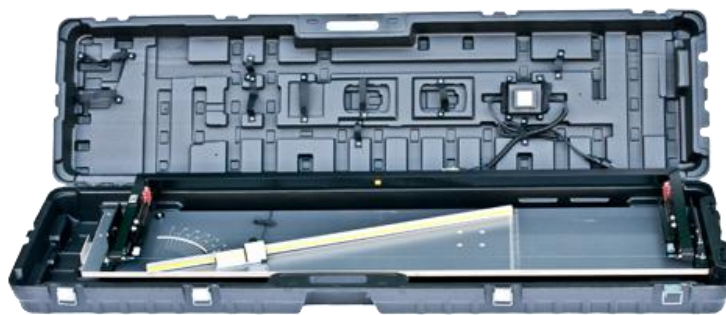

MALA P/ MÁQUINA CORTE

Código	Modelo compatível	Preço [unidade]
MM101	MC25/135 MC26/135	

MF200H



INCLUI:

- ✓ Lâmina 150mm;
- ✓ Mala transporte;
- ✓ Chave p/ lâmina;
- ✓ Escova de aço.



LMF01
Recomendado
P/ MF200H



FACA CORTE EPS/XPS COM VENTILAÇÃO

Código	Descrição		Preço [unidade]
MF200H	330W	Uso contínuo	
KIT DE CORTE	Capacidade recorte [cm]	Comprimento lâminas [mm]	
LMF01	1,3 A 17	2X305	
LMF300	Lâmina Substituição		

MFPLUS



INCLUI:

- ✓ Lâmina 150mm;
- ✓ Mala transporte;
- ✓ Chave p/ lâmina;
- ✓ Escova de aço;
- ✓ Faca de Corte

Recomendado Para Uso
DESCONTÍNUO



LMF100
LMF150
LMF200

FACA CORTE EPS/XPS – PARA USO DESCONTÍNUO

Código	Potência [w]		Dimensões	Descrição	Preço [unidade]
MFPLUS	MÍN: 150 W	MÁX: 250 W	--	Para Uso Descontínuo	
LMF100			100	Laminas Compatíveis Com Facas de Corte MF200H e MFPLUS	
LMF150			150		
LMF200			200		

MCL089



INCLUI:

- ✓ 1 - Lâmina Metal 18mm.
- ✓ 1 - Lâmina Madeira 18mm.
- ✓ 2 - Lâminas Lã.



SERRA SABRE

Código	Descrição	Preço [unidade]
MCL089	1600W + 4 Lâminas	

LMS230

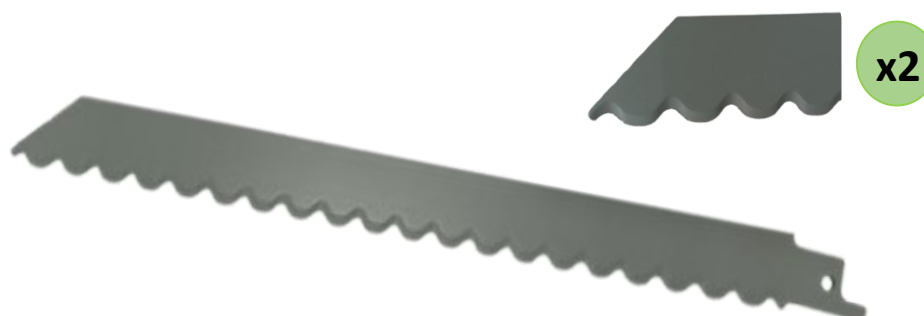

LÂMINA CORTE LÃ MINERAL

Código	Lâmina	Comprimento lâminas [mm]	Preço [unidade]
LMS230	2	230	

FS102



FACA PARA CORTE LÃ MINERAL|EPS|XPS

Código	Medida [mm]	Descrição	Embalagem	Preço [unidade]
FS102	280	C/ Bolsa	10	
FS109		S/ Bolsa		
FS107	500			

*As cores apresentadas são meramente indicativas.

CONDIÇÕES GERAIS

1 DISPOSIÇÕES GERAIS:

1. As Condições Gerais aplicam-se, sem reserva a toda e qualquer encomenda/venda e ou prestação de serviços efetuados pela 2RF, Lda.
2. Qualquer alteração às Condições Gerais, assume a forma de Condições Particulares, só sendo válida se formulada por escrito, aceite e assinada pelos representantes da 2RF, Lda e do cliente, prevalecendo estas sobre as primeiras.
3. As Condições Gerais ou as Condições Particulares de Venda, podem ser alteradas, pela 2RF, Lda, mediante aviso prévio (5 dias de antecedência). No caso de clientes em incumprimento, com qualquer das condições acordadas, as condições, Gerais ou Particulares, podem ser alteradas sem aviso prévio

2 ENCOMENDAS:

1. As encomendas, salvo quando registadas durante a visita de um Delegado Comercial da 2RF, Lda, devem ser enviadas por escrito, via e-mail, diretamente para a 2RF, Lda (2rf@2rf.pt ou logistica@2rf.pt) ou para o e-mail do respetivo Delegado Técnico Comercial.
2. O cliente é responsável pela seleção do produto, pelo que todas as encomendas devem mencionar o Código e Quantidade do mesmo, Local de Entrega, Número de Contacto e identificação de quem a efetuou.
3. As encomendas de **valor igual ou superior a 400,00€ sem IVA**, não têm custo de envio.
4. As encomendas de **valor inferior a 400,00€ sem IVA**, estão sujeitas ao pagamento de **14,50€ + IVA** referentes ao custo de envio.
5. Após a 2RF, Lda informar os clientes da rotura de Stock, de um ou mais produtos, a encomenda dos mesmos **não é contabilizada** para perfazer o valor mínimo que isenta o pagamento de portes.
6. Serão nulas e de nenhum valor, quaisquer encomendas que mencionem condições ou preços que sejam contraditórias com as condições previamente acordadas nas Condições Gerais ou Particulares de Venda.
7. A rotura de Stock de um ou mais produtos, num determinado momento, não obriga a 2RF, Lda ao seu envio isolado, após reposição dos mesmos.
8. Os produtos em rotura de Stock não ficam pendentes para envio. É da responsabilidade do cliente, caso entenda, incluí-los numa futura encomenda.
9. As encomendas de produtos que não façam parte do Stock habitual, só serão aceites mediante pagamento antecipado.

3 EXPEDIÇÃO E LEVANTAMENTO DE ENCOMENDAS:

1. As encomendas para expedição, **rececionadas até às 12:00 horas de cada dia útil**, salvo rotura de Stock ou motivos de força maior, são expedidas no próprio dia. Executando situações de incumprimento da transportadora, a entrega ocorre nas 24 horas, úteis, seguintes (Portugal Continental).
2. O serviço de Entrega é assegurado por transportadoras externas à 2RF, Lda, não sendo possível assegurar as entregas em horários pré-definidos, nem efetuar qualquer alteração após a sua expedição.
3. O levantamento de encomendas, diretamente nas nossas instalações, não dispensa o envio prévio da respetiva encomenda. A recolha poder ser efetuada todos os dias úteis, no período da manhã, entre as 09:00 e as 12:00 horas, e no período da tarde entre as 14:00 e as 18:00 horas.

4 CONFERÊNCIA E ACEITAÇÃO DAS ENCOMENDAS:

1. Todos os bens são expedidos ou disponibilizados, pela 2RF, LDA, com a qualidade de fábrica e em perfeito estado, com aprovação da transportadora.
2. No momento de receção das mercadorias, **o comprador deve inspecionar os bens**, verificando eventuais diferenças de quantidades ou a existência de danos.
3. A existência de danos ou diferenças de quantidade devem ser, **impreterivelmente, registadas POR ESCRITO, na guia de remessa apresentada pela transportadora, no momento da receção da Encomenda**. A 2RF, Lda, não assumirá qualquer responsabilidade sobre os danos ou diferenças de quantidades, quando estes não tenham sido registados **POR ESCRITO** na guia de entrega apresentada pela transportadora.

5 CATÁLOGO / IMAGENS:

1. As imagens que ilustram a Tabela Geral de Preços e Catálogos não são contratuais, tendo unicamente um carácter informativo.
2. Qualquer reprodução ou utilização total ou parcial da documentação da 2RF, Lda, (catálogos, tabelas de preços, imagens ou outros meios) é expressamente proibida, exceto se autorizada.

6 PREÇOS:

1. Todos os preços estabelecidos pela 2RF, Lda, são acrescidos de IVA à taxa legal em vigor, à data de emissão da fatura.
2. Os preços da Tabela Geral, podem ser alterados, pela 2RF, Lda sem aviso prévio. Os preços são válidos para produtos e quantidades em Stock.
3. Outros preços, nomeadamente Preços Líquidos, Preços Especiais ou Promocionais, podem ser alterados sem aviso prévio.
4. As encomendas antecipadas não garantem o preço fixo. Encomendas de produtos em Rotura de stock ficam sujeitas a confirmação de preço.

7 CONDIÇÕES DE PAGAMENTO:

1. Salvo acordo por escrito, nas Condições Particulares de Venda, o Comprador pagará os bens adquiridos à 2RF, Lda **Antecipadamente** ou **Contra a Entrega** dos mesmos (**a Pronto Pagamento**), por Transferência Bancária, Cheque ou em Dinheiro no caso de montantes inferiores a 500,00€ (Entrega do Pagamento à Transportadora).
2. **A falta de pagamento no ato da entrega, importa o cancelamento da entrega da encomenda**. Os custos associados à reentrega das mercadorias, ou a retorno, das mesmas, serão da responsabilidade do cliente.
3. **O não cumprimento dos prazos de pagamento acordados ou a existência de faturas vencidas, resultam no cancelamento imediato de outras encomendas do comprador, bem como no cancelamento das condições de crédito atribuídas.**
4. A 2RF, Lda, não aceita como forma de pagamento **“Comprovativos de Transferências Agendadas”**.

8 RECLAMAÇÕES / DEVOLUÇÕES:

1. As reclamações relacionadas com o serviço de entrega (danos ou diferenças de quantidades) só serão aceites quando estas tenham **sido registadas POR ESCRITO na guia de entrega apresentada pela transportadora, no momento da entrega da encomenda**.
2. O prazo de reclamação de defeitos não decorrentes do serviço de entrega, é de 8 (oito dias), e terá de ser, sempre, enviado por escrito, pelo comprador à 2RF, Lda.
3. As trocas ou devoluções por motivos alheios à 2RF, Lda, devem ser solicitadas por escrito no prazo de 15 dias, a contar da data de entrega, **ficando sujeitas a aprovação**.
4. Só serão aceites devoluções de produtos que se encontrem em perfeito estado e cujas embalagens não tenham sido violadas.
5. Os custos de transporte decorrentes de qualquer devolução, serão da responsabilidade do cliente.
6. A 2RF, Lda, não aceita a devolução de produtos que tenham sido solicitados, por encomenda ou que não façam parte do Stock habitual.

9 CLÁUSULA PENAL / JURISDIÇÃO COMPETENTE:

1. Em caso de mora no pagamento de faturas e verificando-se a sua continuação após a interpelação, o Comprador deverá pagar à 2RF, Lda, além do montante relativo à dívida e respetivos juros, um montante correspondente a 15% do valor em dívida, a título da cláusula penal.
2. Para todas as questões emergentes ente o comprador e a 2RF, Lda, é competente o Tribunal da Comarca de VISEU.

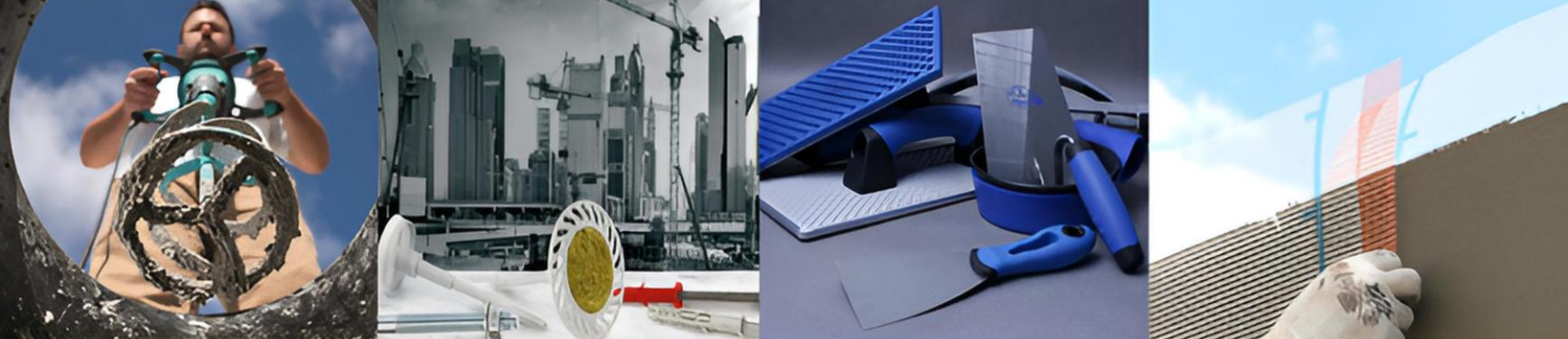

www.2rfpro.pt



2rf®
SOLUÇÕES TÉCNICAS PARA
CONSTRUÇÃO **20** *anos*



2RF, Lda

Quinta de Santo Estevão

Rua da Gândara

3515-149 Abraveses - Viseu - Portugal

2rf@2rf.pt | Facebook.com/2rf.lda

+351 232 459 087 (chamada de rede fixa nacional)